

REMINGTON®

EST. NEW YORK 1937

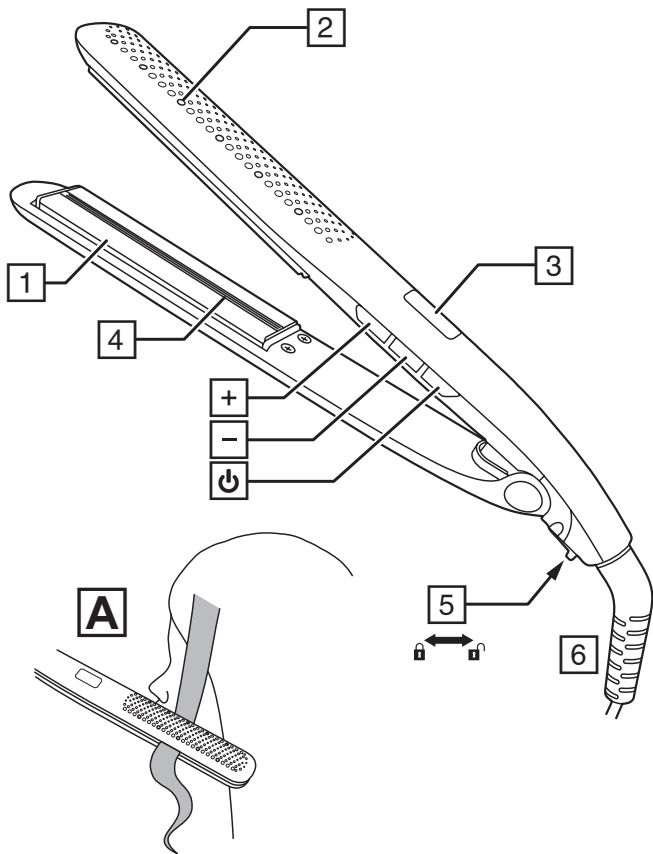

**Wet 2 Straight Pro Straightener
S7970**



Thank you for buying your new Remington® product. Please read these instructions carefully and keep them safe. Remove all packaging before use.

WARNING: This appliance is hot. Keep out of reach of children at all times.

IMPORTANT SAFEGUARDS

- This appliance can be used by children aged from 8 years and above and persons with reduced physical, sensory or mental capabilities or lack of experience and knowledge if they have been supervised/instructed and understand the hazards involved. Children shall not play with the appliance. Cleaning and user maintenance shall not be done by children unless they are older than 8 and supervised. Keep the appliance and cable out of reach of children under 8 years.
 -  Do not use this appliance near bathtubs, showers, basins or other vessels containing water.
 - When the appliance is used in a bathroom, unplug it after use since the proximity of water presents a hazard even when the appliance is switched off.
 - For additional protection, the installation of a residual current device (RCD) having a rated residual operating current not exceeding 30 mA is advisable in the electrical circuit supplying the bathroom*.
- * Currently, the fitting in a bathroom of an electrical socket suitable or capable of operating the appliance is not permitted in the UK (see BS7671).
- Burn hazard. Keep the appliance out of reach from young children, particularly during use and while cooling down.
 - Never leave the appliance unattended when it is connected to the power supply.
 - Always place the appliance with its stand, if any, on a heat-resistant, stable flat surface.
 - If the supply cord is damaged, it must be replaced by the manufacturer, its service agent or similarly qualified persons in order to avoid a hazard.
 - Do not allow any part of the appliance touch the face, neck or scalp.
 - Keep the power plug and cord away from heated surfaces.
 - Do not use attachments other than those we supply.

- Do not use the appliance if it is damaged or malfunctions.
- Do not twist or kink the cable, or wrap it round the appliance. Check the cord regularly for any signs of damage.
- CAUTION: Always remove the appliance from the storage pouch/sleeve before heating and allow it to fully cool before placing it back.
- This appliance is not intended for commercial or salon use.

PARTS

- | | |
|-----------------------------------|--------------------------------|
| 1. Advanced ceramic coated plates | Controls: |
| 2. Vents | ⏻ On/off button |
| 3. Display | +/- Temperature/mode functions |
| 4. Moisture sensor | Accessories (not shown): |
| 5. Hinge lock | • Storage pouch |
| 6. Swivel cord | |

ADDITIONAL FEATURES

- Fast heat up—ready to use in 15 seconds.
- Automatic safety shut off – this unit will switch itself off if no button is pressed or it is left on after 60 minutes.
- Multivoltage: for home or abroad. At 120V times and temperatures may vary.

INSTRUCTIONS FOR USE

This Straightener can be used on wet or dry hair.

- Wash and condition your hair as normal.
 - Squeeze out excess moisture with a towel and comb through.
 - Section the hair prior to styling. Style the lower layers first.
1. Plug the product into the mains power supply.
 - When the styler is plugged in but not turned on a lock symbol  will show in the display window indicating the styler is in standby mode.
 2. Press the on (⏻) button to switch on. The device will beep.

Dry Mode – Use on Dry Hair

- Before use, ensure the hair is clean, dry and tangle-free.
 - Dry mode is the default setting when the styler is turned on, the backlight on the display is white.
 - To use on wet hair see 'Wet Mode' below.
1. Select the appropriate temperature for your hair using the +/- controls on the side of the product. Start styling on the lower temperatures first.
 2. The '+' button will increase the temperature the '-' button will decrease the temperature.

Recommended Temperatures

Temperature	Hair Type
140°C - 160°C	Thin / fine, damaged or bleached hair
160°C - 190°C	Normal, healthy hair
200°C - 230°C	Thick, very curly and difficult to style hair



Caution: the hottest temperatures should only be used by experienced stylists.

- The temperature shown on the display will stop flashing and the device will beep three times when it is ready to use.
- Working on one section at a time, run the straightener through the entire length of the hair without stopping.
- After use, press and hold the on/off (b) button for two seconds to turn off then unplug the appliance.

Wet Mode – Use on Towel Dried Hair

- Towel dry hair well before styling.
 - Do not use on dripping wet hair.
- Press and hold the '+' button for 2 seconds to activate wet mode.
 - The device will beep, the display will turn blue and the (☉) symbol will appear.
 - The moisture sensor rapidly adjusts the temperature of the plates during each straightening pass based on how wet the hair is. This ensures that the plates are always at the optimum temperature preventing damage. These temperature changes are not displayed by the straightener but happen automatically during styling.
- IMPORTANT:** In use, ensure the vent holes are directed away from the face, neck and scalp (Fig A). When straightening wet hair you will hear a hissing sound and the unit will steam. This is a good thing – it is the sound of excess water in your hair evaporating and this is not harmful to the condition on your hair.
- Working on one section at a time, run the straightener through the entire length of the hair without stopping. If necessary repeat until the section is dry.
 - To deactivate press the '+' for 2 seconds.

Temperature Lock Function

- Set the desired temperature using the + and – buttons then lock the settings by pressing the "–" button for 2 seconds. The device will beep twice and the  symbol will appear on the temperature display.
- To unlock the temperature setting, press and hold the "–" button for 2 seconds. The device will beep twice and the  symbol will go out.

STORAGE, CLEANING AND MAINTENANCE

Let the appliance cool down before cleaning and storing away

- Wipe all the surfaces with a damp cloth.
- Don't use harsh or abrasive cleaning agents or solvents.

The plates can be locked together for easy storage:

To lock, close the plates and push the hinge lock forwards (towards the plates).

To unlock, slide the hinge lock backwards towards the cord to the unlocked position.

NOTE: Do not heat the unit in the locked position.

RECYCLING



To avoid environmental and health problems due to hazardous substances, appliances and rechargeable and non-rechargeable batteries marked with one of these symbols must not be disposed of with unsorted municipal waste. Always dispose of electrical and electronic products and, where applicable, rechargeable and non-rechargeable batteries, at an appropriate official recycling/collection point.

Vielen Dank, dass Sie sich für den Kauf dieses Remington® Produkts entschieden haben. Lesen Sie diese Bedienungsanleitung aufmerksam durch und bewahren Sie sie auf. Entfernen Sie die Verpackung vor dem Gebrauch vollständig.

ACHTUNG: Das Gerät wird heiß. Halten Sie es stets außer Reichweite von Kindern.

WICHTIGE SICHERHEITSHINWEISE

- Dieses Gerät ist für die Nutzung von Kindern ab 8 Jahren sowie von Personen mit eingeschränkten physischen, sensorischen oder geistigen Fähigkeiten oder Mangel an Erfahrung und Wissen geeignet, wenn ihnen die Handhabung erklärt wurde/ sie dabei beaufsichtigt werden und ihnen die damit verbundenen Gefahren bewusst sind. Kinder dürfen nicht mit dem Gerät spielen. Reinigung und Pflege dürfen nicht von Kindern durchgeführt werden, es sei denn sie sind älter als 8 Jahre und werden dabei beaufsichtigt. Bewahren Sie das Gerät und das Kabel außer Reichweite von Kindern unter 8 Jahren auf.
- ⊘ **Warnung:** Verwenden Sie das Gerät nicht in der Nähe einer Badewanne, einem Behälter oder anderen Gefäßen, die Wasser enthalten.
- Wenn Sie das Gerät im Badezimmer verwenden, ziehen Sie den Netzstecker nach dem Gebrauch, da Wasser in der Nähe auch bei ausgeschaltetem Gerät eine Gefahr darstellt.
- Als zusätzliche Schutzmaßnahme sollten Sie in den Stromkreislauf im Badezimmer eine Fehlerstrom-Schutzeinrichtung mit einem Bemessungsdifferenzstrom nicht über 30mA einbauen. Fragen Sie einen Elektriker um Rat.
- Verbrennungsgefahr. Halten Sie das Gerät außerhalb der Reichweite von Kleinkindern, vor allem während es in Betrieb ist oder abkühlt.
- Stellen Sie das Gerät und gegebenenfalls die Ladestation stets auf einen hitzebeständigen, stabilen, flachen Untergrund.
- Lassen Sie das Gerät nicht unbeaufsichtigt, solange es ans Stromnetz angeschlossen ist.

- Ist das Stromkabel beschädigt, verwenden Sie das Gerät auf keinen Fall mehr und geben Sie es bei einem autorisierten Remington® Servicehändler in Ihrer Nähe zur Reparatur oder zum Umtausch ab, um eine Gefährdung zu vermeiden.
- Achten Sie darauf, dass kein Bestandteil des Geräts mit dem Gesicht, dem Nacken oder der Kopfhaut in Berührung kommt.
- Bringen Sie den Netzstecker und das Netzkabel nicht mit beheizten Oberflächen in Berührung.
- Verwenden Sie nur das von uns zur Verfügung gestellte Zubehör.
- Verwenden Sie das Gerät nicht, wenn es beschädigt ist oder nicht richtig funktioniert.
- Achten Sie darauf, dass Sie das Kabel nicht knicken oder verdrehen.
- Wickeln Sie das Kabel nicht um das Gerät. Überprüfen Sie das Kabel regelmäßig auf Schäden.
- ACHTUNG: Nehmen Sie das Gerät aus der Aufbewahrungstasche, bevor Sie es aufheizen und lassen Sie es vollständig abkühlen, bevor Sie es zurücklegen.
- Dieses Gerät ist nicht für die gewerbliche Nutzung geeignet.

BESTANDTEILE

- | | |
|---|------------------------------------|
| 1. Hochentwickelte keramikbeschichtete Stylingplatten | Regler: |
| 2. Der Schlitz | ☺ Ein-/Ausschalter |
| 3. Display | +/- Temperatur/Modus-Einstellungen |
| 4. Feuchtigkeitssensor | Zubehör (nicht abgebildet): |
| 5. Transportverriegelung | • Aufbewahrungsbeutel |
| 6. Kabel mit Drehgelenk | |

PRODUKTEIGENSCHAFTEN

- Schnelles Aufheizen – in nur 15 Sekunden einsatzbereit.
- Automatische Sicherheitsabschaltung – Dieses Gerät schaltet sich selbst ab, wenn es länger als 60 Minuten in Betrieb ist und keine Taste gedrückt wird.
- Mehrfachspannungsfunktion: für zu Hause oder im Urlaub. Bei 120 Volt können Zeiten und Temperaturen variieren.

BEDIENUNGSANLEITUNG

- Der Haarglätter kann auf nassem oder trockenem Haar eingesetzt werden.
- Waschen und pflegen Sie Ihr Haar wie immer.
 - Nasses Haar mit einem Handtuch abtrocknen und gründlich durchkämmen.
 - Teilen Sie das Haar vor dem Stylen ab. Stylen Sie zuerst die untenliegenden Strähnen.
 - Stecken Sie den Netzstecker des Geräts in die Steckdose.
 - Ist der Styler an das Stromnetz angeschlossen, aber nicht eingeschaltet, erscheint auf dem Display ein Schloss-Symbol , der Styler befindet sich dann im Standby-Modus.
 - Halten Sie die Einschalttaste (☺) gedrückt, um das Gerät einzuschalten. Es ertönt ein Signalton.

Trocken-Funktion - für trockenes Haar verwenden

- Achten Sie vor dem Gebrauch darauf, dass das Haar sauber, trocken und nicht verheddert ist.
 - Der Trockenmodus ist voreingestellt, wenn Sie den Styler einschalten. Das Display leuchtet weiß.
 - Für die Behandlung von nassem Haar siehe den Abschnitt 'Nassmodus'
1. Stellen Sie mithilfe der +/- Tasten an der Seite des Geräts die für Ihr Haar geeignete Temperatur ein. Beginnen Sie das Styling zunächst mit einer geringen Temperaturstufe.
 2. Mit der '+' Taste können Sie die Temperatur erhöhen, mit der '-' Taste verringern.

Empfohlene Temperaturen:

Temperatur	Haartyp
140°C - 160°C	Dünnes/feines, strapaziertes oder aufgehelltes Haar
160°C - 190°C	Normales, gesundes Haar
200°C - 230°C	Kräftiges, sehr lockiges und schwer zu bändigendes Haar

Achtung: Nur Personen, die bereits über Erfahrung beim Styling verfügen, sollten höhere Temperaturen verwenden.

3. Die auf dem Display angezeigte Temperatur hört auf zu blinken und das Gerät piept dreimal, sobald es einsatzbereit ist.
4. Glätten Sie immer nur einzelne Strähnen. Lassen Sie den Haarglätter ohne zu stoppen durch die gesamte Länge des Haars gleiten.
5. Nach der Benutzung halten Sie die Ein-/Aus-Taste (⏻) zwei Sekunden lang gedrückt, um das Gerät auszuschalten und trennen Sie es anschließend vom Stromnetz.

Nass-Funktion - für handtuchtrockenes Haar verwenden.

- Trocknen Sie das Haar mit einem Handtuch, bevor Sie mit dem Styling beginnen.
 - Verwenden Sie das Gerät nicht auf sehr nassem Haar.
1. Halten Sie die '+' Taste 2 Sekunden lang gedrückt, um den Nassmodus zu aktivieren.
 2. Das Gerät piept, das Display leuchtet blau und das (☁) Symbol erscheint.
 3. Der Feuchtigkeitssensor passt die Temperatur der Platten bei jedem Glättvorgang rasch an die Feuchtigkeit Ihres Haares an. Dadurch wird eine stets optimale Temperatur der Platten gewährleistet und Schäden am Haar vorgebeugt. Diese Temperaturanpassungen werden automatisch vom Gerät vorgenommen und nicht angezeigt.
- WICHTIG: Achten Sie während der Anwendung darauf, dass die Lüftungsöffnungen nicht auf Gesicht, Hals oder Kopfhaut gerichtet sind (Abb. A). Wenn Sie nasses Haar glätten, werden Sie ein zischendes Geräusch hören und Dampf entweichen sehen. Das ist völlig normal und erwünscht – es zeigt an, dass überschüssiges Wasser verdunstet, was Ihrem Haar keinen Schaden zufügt.
4. Glätten Sie immer nur einzelne Strähnen. Lassen Sie den Haarglätter ohne zu stoppen durch die gesamte Länge des Haars gleiten. Wiederholen Sie den Vorgang bei Bedarf, bis die Strähne trocken ist.
 5. Um die Funktion zu deaktivieren, drücken Sie 2 Sekunden lang das '+'-Symbol.

Tastensperre

- Stellen Sie die gewünschte Temperatur mit Hilfe der +/- Tasten ein und speichern Sie diese Einstellung, indem Sie die '-' Taste 2 Sekunden lang gedrückt halten. Neben der Temperaturanzeige erscheint ein 'Vorhängeschloss' Symbol .
- Um die Einstellung wieder freizugeben, halten Sie die '-' Taste erneut einfach 2 Sekunden lang gedrückt.

LAGERUNG, REINIGUNG UND PFLEGE

Lassen Sie das Gerät abkühlen bevor Sie es reinigen und verstauen.

- Wischen Sie alle Oberflächen mit einem feuchten Tuch ab.
- Verwenden Sie keine aggressiven oder scheuernden Reinigungs- oder Lösungsmittel.

Die Stylingplatten können zum einfachen, platzsparenden Verstauen in zugeklappter Position verriegelt werden.

Um die Platten zu sperren, schließen Sie sie und drücken Sie die Transportverriegelung nach vorne (in Richtung der Platten).

Um sie zu entsperren, schieben Sie die Transportverriegelung nach hinten, in Richtung des Stromkabels, in die Entriegelungsposition.

HINWEIS: Heizen Sie das Element in verriegeltem Zustand nicht auf.

RECYCLING



Um negative Auswirkungen auf Umwelt und Gesundheit durch gefährliche Stoffe zu vermeiden, dürfen Geräte sowie wiederaufladbare und nicht wiederaufladbare Batterien, die mit einem dieser Symbole gekennzeichnet sind, nicht über den normalen Hausmüll entsorgt werden. Entsorgen Sie elektrische und elektronische Produkte und gegebenenfalls wiederaufladbare und nicht wiederaufladbare Batterien immer an einer offiziellen Recyclingstelle.

Hartelijk dank voor het kopen van uw nieuwe Remington® product. Lees de instructies voor gebruik zorgvuldig door en bewaar deze op een veilige plaats, zodat u deze later nog eens door kunt lezen. Verwijder alle verpakkingsmaterialen voor gebruik.

WAARSCHUWING: Dit apparaat is heel warm. Houd het daarom altijd buiten het bereik van kinderen.

BELANGRIJKE VEILIGHEIDSVOORSCHRIFTEN

- Dit apparaat mag alleen gebruikt worden door kinderen van 8 jaar en ouder en personen met mindere fysieke, zintuiglijke of mentale vaardigheden of met een gebrek aan ervaring en kennis, indien zij onder toezicht staan/ instructies hebben ontvangen en de gevaren begrijpen die van toepassing zijn. Kinderen mogen niet met het apparaat spelen. Schoonmaak en onderhoud mag niet door kinderen uitgevoerd worden tenzij ze ouder dan 8 jaar zijn en onder toezicht staan. Houd het apparaat en het snoer buiten het bereik van kinderen onder de 8 jaar.
- ⊘ **Waarschuwing:** Gebruik het apparaat niet in de buurt van badkuipen, douches, wastafels of andere reservoirs die water of andere vloeistoffen bevatten.
- Wanneer het apparaat in de badkamer wordt gebruikt, dient u de stekker na gebruik uit het stopcontact te halen aangezien de aanwezigheid van water een gevaar vormt, zelfs wanneer het apparaat uitgeschakeld is.
- Voor aanvullende veiligheid wordt de installatie van een aardlekschakelaar (ALS) met een nominale lekstroom die niet groter is dan 30mA geadviseerd. Raadpleeg uw installateur.
- Gevaar op brandwonden. Houd het apparaat buiten het bereik van jonge kinderen, vooral tijdens gebruik en tijdens het afkoelen.
- Plaats het apparaat altijd met de standaard, indien voorzien, op een hittenbestendig, stabiel, vlak oppervlak.
- Laat het apparaat nooit onbeheerd achter als de stekker in het stopcontact zit.

- Indien het snoer beschadigd is, dient u het gebruik direct te stoppen en contact op te nemen met het Remington® Service Center voor reparatie of vervanging om eventuele risico's te vermijden.
- Vermijd dat enig deel van het apparaat in contact komt met het gezicht, nek, oren of hoofd.
- Houd het snoer en de stekker uit de buurt van warmtebronnen.
- Gebruik geen andere accessoires of hulpstukken anders dan die door Remington® zijn/worden geleverd.
- Gebruik het apparaat niet wanneer deze beschadigd is of storingen vertoont.
- Zorg ervoor dat het snoer niet gedraaid of beschadigd is.
- Wikkel het snoer niet om het apparaat. Controleer het snoer regelmatig op tekenen van schade.
- VOORZICHTIG: haal het apparaat altijd uit het opbergvak / de hoes voordat u het verwarmt en laat het volledig afkoelen voordat u het terugplaatst.
- Dit apparaat is niet bedoeld voor commercieel gebruik of gebruik in een salon.

ONDERDELEN

- | | |
|---|--------------------------------|
| 1. Stylingplaten met een Advanced Ceramic coating | 6. Draaibaar snoer |
| 2. Stoom-openingen | Bedieningsknoppen: |
| 3. Display | ⏻ Aan-uitknop |
| 4. Vochtsensor | +/- Temperatuur-/modusfuncties |
| 5. Plaatvergrendeling | Toebehoren (niet afgebeeld): |
| | • Opbergetui |

KENMERKEN VAN HET PRODUCT

- Snelle opwarming - klaar voor gebruik in 15 seconden.
- Automatische veiligheidsuitschakeling - dit apparaat schakelt zichzelf na 60 minuten uit als er geen knop wordt ingedrukt of indien het apparaat een uur aanstaat.
- Multivoltage: voor gebruik thuis en op reis. Bij gebruik met 120V kan zowel de opwarmtijd als de temperatuur afwijken.

GEBRUIKSAANWIJZING

Deze straightener kan zowel op nat als droog haar worden gebruikt.

- Was en verzorg uw haar zoals gewoonlijk.
- Maak het haar handdoekdroog en kam het door.
- Verdeel het haar in secties, voordat u met het stylen begint. Begin altijd eerst met de onderste laag.
- Steek de stekker van het apparaat in het stopcontact.
- Wanneer de stekker van de styler in het stopcontact is gestoken, maar het apparaat nog niet aanstaat, zal er een vergrendelingsymbool oplichten om aan te geven dat het apparaat op 'stand by' staat .
- Houd de aan-knop (⏻) ingedrukt om het apparaat aan te zetten. Piept het apparaat.

Droog haar-stand - voor gebruik op droog haar

- Zorg dat het haar schoon, droog en klitvrij is, voordat u met het stylen begint.
 - De modus Droog is de standaardinstelling wanneer de styler is ingeschakeld, de achtergrondverlichting op het scherm is wit.
 - Zie 'Natte modus' hieronder voor gebruik op nat haar.
1. Selecteer de juiste temperatuur voor uw haar met behulp van de +/- knoppen aan de zijkant van het product. Begin met het stylen op een lage temperatuur.

2. De "+" knop verhoogt de temperatuur en de "-" knop verlaagt de temperatuur.

Aanbevolen Temperaturen

Temperatuur	Haartype
140°C - 160°C	Dun/fijn, beschadigd of gebleekt haar
160°C - 190°C	Normaal, gezond haar
200°C - 230°C	Dik, zeer krullend en moeilijk te stylen haar

Waarschuwing: de hoogste temperatuurstellingen mogen alleen gebruikt worden door ervaren gebruikers.

- De temperatuur die op het display wordt weergegeven, stopt met knipperen en het apparaat piept driemaal wanneer het klaar is voor gebruik.
- Style iedere keer één sectie van het haar en laat het apparaat in één beweging langs de gehele lengte van het haar glijden.
- Na gebruik, houd de aan-uitknop (⏻) twee seconden ingedrukt om het apparaat uit te schakelen en haal vervolgens de stekker uit het stopcontact.

Nat haar-stand - voor gebruik op handdoekdroog haar

- Maak het haar goed droog met een handdoek voor u begint met stylen.
 - Niet gebruiken op druipend nat haar.
- Houd de '+' knop 2 seconden ingedrukt om de "Natte" modus te activeren.
 - Het apparaat piept, het scherm wordt blauw en het (☁) -symbool verschijnt.
 - De vochtsensor past de temperatuur van de platen snel aan tijdens elke stijlbeurt op basis van hoe nat het haar is. Dit zorgt ervoor dat de platen altijd op de optimale temperatuur zijn en schade wordt voorkomen. Deze temperatuurveranderingen worden niet op de stijlstaang weergegeven, maar gebeuren automatisch tijdens het stylen.
- BELANGRIJK:** Zorg er bij gebruik voor dat de ventilatieopeningen niet naar het gezicht, de nek en hoofdhaar zijn gericht (Afb. A). Bij het stijlen van nat haar hoort u een sissend geluid en stoomt het apparaat. Dit is normaal - het is het geluid van overtollig water in uw haar dat verdamt en is niet schadelijk voor uw haar.
- Style iedere keer één sectie van het haar en laat het apparaat in één beweging langs de gehele lengte van het haar glijden. Herhaal indien nodig tot het haargedeelte droog is.
 - Houd '+' gedurende 2 seconden ingedrukt om deze functie te deactiveren.

Temperatuurvergrendelingsfunctie

- Stel de gewenste temperatuur in door op de knoppen +/- te drukken en vergrendel de instelling door 2 seconden lang op de knop 'L' te drukken. Naast de temperatuur zal een 'hangslot'-symbooltje verschijnen .
- Om de instelling te ontgrendelen, drukt u weer 2 seconden lang op de 'L' knop.

OPBERGEN, REINIGING EN ONDERHOUD

Wacht tot het apparaat is afgekoeld alvorens dit schoon te maken en op te bergen.

- Veeg alle oppervlakken af met een vochtige doek.
- Gebruik geen agressief of schurend reinigingsmiddel of oplosmiddel.

De platen kunnen vergrendeld worden om het apparaat gemakkelijk op te bergen:

Om te vergrendelen, sluit de platen en duw de plaatvergrendeling naar voren (naar de platen toe).

Om te ontgrendelen, schuift u de plaatvergrendeling naar achteren in de richting van het snoer.

LET OP: Verwarm het apparaat niet wanneer deze vergrendeld is.



RECYCLING



Om milieu- en gezondheidsproblemen door gevaarlijke stoffen te vermijden, mogen apparaten en oplaadbare en niet oplaadbare batterijen met een van deze symbolen niet samen met het huishoudelijk afval worden verwijderd. Breng elektrische en elektronische producten en, indien van toepassing, oplaadbare en niet-oplaadbare batterijen, altijd naar een officieel recycling-/inzamelpunt.

Merci d'avoir acheté ce produit Remington®. Avant l'utilisation, veuillez lire attentivement ces instructions et conservez-les dans un endroit sûr. Retirez tout l'emballage avant utilisation.

AVERTISSEMENT : Cet appareil est chaud. Tenir à tout moment hors de portée des enfants.

MISES EN GARDE IMPORTANTES

- Cet appareil peut être utilisé par des enfants âgés de 8 ans et plus et par des personnes aux aptitudes physiques, sensorielles ou mentales réduites ou ne possédant pas l'expérience et les connaissances suffisantes, pour autant que ces personnes soient supervisées/aient reçu des instructions et soient conscientes des risques encourus. Les enfants ne peuvent pas jouer avec l'appareil. Le nettoyage et l'entretien par l'utilisateur ne doivent pas être effectués par des enfants, à moins qu'ils ne soient âgés de plus de 8 ans et qu'ils soient supervisés. Tenez l'appareil et le câble hors de portée des enfants de moins de 8 ans.
- ⊘ Avertissement : Veillez à ne pas utiliser cet appareil à proximité de baignoires, douches, lavabos ou autres récipients contenant de l'eau.
- Lorsque l'appareil est utilisé dans une salle de bains, débranchez-le après usage. La proximité de l'eau présente un danger même lorsque l'appareil est éteint.
- Pour une protection supplémentaire, l'installation de courant résiduel (RCD) avec un différentiel résiduel nominal ne dépassant pas 30mA est recommandée. Demandez de l'aide à un électricien.
- Risque de brûlure. Veillez à maintenir l'appareil hors de portée des jeunes enfants, en particulier lorsque vous utilisez l'appareil et lorsqu'il refroidit.
- Placez toujours l'appareil avec son support, le cas échéant, sur une surface plate, stable et résistante à la chaleur.
- Ne laissez en aucun cas l'appareil sans surveillance quand il est connecté au réseau électrique.
- Si le cordon d'alimentation de cet appareil est endommagé, cessez immédiatement d'utiliser l'appareil et renvoyez-le au service consommateurs Remington agréé le plus proche en vue de sa réparation ou de sa substitution afin d'éviter tout risque.

- Évitez tout contact de l'appareil avec le visage, le cou ou le cuir chevelu.
- Veillez à maintenir le cordon d'alimentation et la prise électrique à distance des surfaces chauffées.
- Ne pas utiliser d'autres accessoires que ceux fournis.
- N'utilisez pas l'appareil s'il fonctionne mal ou est endommagé.
- Ne pas tordre et enrouler le cordon autour de l'appareil.
- Inspectez régulièrement le cordon pour détecter tout dommage apparent.
- ATTENTION : toujours retirer l'appareil de sa pochette avant de l'allumer et veiller toujours à ce que l'appareil soit entièrement refroidi après utilisation avant de le ranger dans sa pochette.
- Cet appareil n'est pas destiné à une utilisation commerciale ou en salon.

PIÈCES

- | | |
|-----------------------------|-----------------------------------|
| 1. Plaques Advanced Ceramic | Commandes : |
| 2. Trous d'aération | ☺ Bouton marche/arrêt |
| 3. Affichage | +/- Température/Fonctions de mode |
| 4. Capteur d'humidité | Accessoires (non illustrés) : |
| 5. Verrouillage des plaques | • Pochette de rangement |
| 6. Cordon rotatif | |

FONCTIONS DU PRODUIT

- Mise à température rapide – prêt en 15 secondes.
- Arrêt automatique de sécurité – L'appareil s'arrêtera de lui-même si aucun bouton n'est pressé ou s'il reste allumé plus de 60 minutes.
- Bi-voltage - permet une utilisation à domicile ou à l'étranger. A 120V, le temps de chauffe et les températures peuvent varier.

NETTOYAGE ET ENTRETIEN

Ce lisseur peut être utilisé sur cheveux mouillés ou sur cheveux secs.

- Lavez et traitez vos cheveux comme à votre habitude.
- Retirez l'excédent d'humidité avec une serviette et peignez.
- Commencez par diviser vos cheveux par mèches. Coiffez tout d'abord la partie inférieure.
- Branchez l'appareil.
- Lorsque le lisseur est branché, mais n'est pas allumé, un symbole de cadenas apparaîtra dans la fenêtre d'affichage pour indiquer que le lisseur est en mode veille .
- Appuyez sur le bouton marche (☺) et maintenez-le enfoncé pour allumer l'appareil. L'appareil émettra un signal sonore.

Mode cheveux secs – utiliser sur cheveux secs

- Avant utilisation, assurez-vous que les cheveux soient propres, secs et démêlés.
 - Le mode sec est le réglage par défaut quand l'appareil est connecté. Le rétro-éclairage sur l'écran est blanc.
 - Pour une utilisation sur des cheveux mouillés, voir « Mode humide » ci-dessous.
1. Sélectionnez la température appropriée pour vos cheveux en utilisant les commandes +/- situées sur le côté de l'appareil. Commencez la mise en forme avec les températures inférieures.
 2. Le bouton « + » augmente la température, le bouton « - » la diminue.

Températures recommandées :

Température	Type de cheveux
140°C - 160°C	Cheveux fins/déliés, abimés ou décolorés
160°C - 190°C	Cheveux normaux, sains
200°C - 230°C	Cheveux épais, très frisés et difficiles à coiffer

Attention : Les températures les plus élevées devraient être utilisées uniquement par les personnes expérimentées.

- La température indiquée sur l'écran cesse de clignoter et l'appareil émet trois bips lorsqu'il est prêt à être utilisé.
- Travaillez sur une mèche à la fois, passez le lisseur sur toute la longueur sans vous arrêter.
- Après utilisation, appuyez sur le bouton de Marche/Arrêt (⏻) et maintenez-le enfoncé pendant deux secondes pour éteindre l'appareil, puis débranchez-le.

Mode cheveux mouillés – utilisé sur des cheveux pré-séchés à la serviette

- Séchez les cheveux avec une serviette de bain avant de les coiffer.
 - Ne pas utiliser sur des cheveux excessivement humides.
- Appuyez sur le bouton « + » et maintenez-le enfoncé pendant 2 secondes pour activer le mode humide.
 - L'appareil émet un signal sonore, l'écran devient bleu et le symbole (☁) apparaît.
 - Le capteur d'humidité ajuste rapidement la température des plaques lors de chaque passage de lissage en fonction de l'humidité des cheveux. Cela permet de garantir que les plaques sont toujours à la température optimale, ce qui évite d'endommager les cheveux. Ces changements de température ne sont pas signalés par le lisseur, mais se produisent automatiquement pendant la mise en forme.
 - IMPORTANT :** Lorsque l'appareil est en fonctionnement, assurez-vous que les trous d'aération ne soient pas orientés vers le visage, le cou ou le cuir chevelu (Figure A). Lorsque vous lissez des cheveux mouillés, vous entendez un sifflement et l'appareil émet de la vapeur. C'est bon signe : c'est le son de l'excédent d'eau dans vos cheveux qui s'évapore et cela ne nuit pas à l'état de vos cheveux.
 - Travaillez sur une mèche à la fois, passez le lisseur sur toute la longueur sans vous arrêter. Si nécessaire, répétez cette opération jusqu'à ce que la mèche soit sèche.
 - Pour désactiver la fonction, appuyez sur la touche « + » pendant deux secondes.

Fonction de verrouillage de la température

- Régalez la température souhaitée en appuyant sur les boutons +/- et verrouillez les commandes de température en appuyant sur le bouton '⌂' pendant 2 secondes. Un symbole de 'cadenas' 🔒 apparaît à côté de la température.
- Pour déverrouiller les commandes de température, appuyez de nouveau sur le bouton '⌂' et maintenez-le enfoncé pendant 2 secondes.

RANGEMENT, NETTOYAGE ET ENTRETIEN**Laissez refroidir l'appareil avant de le nettoyer et de le ranger.**

- Nettoyez toutes les surfaces avec un linge humide.
 - N'utilisez pas des produits d'entretien abrasifs ou agressifs ou des solvants.
- Les plaques peuvent être verrouillées ensemble pour un rangement facile.

Pour verrouiller l'appareil, fermez les plaques et faites glisser le verrouillage des plaques vers l'avant (vers les plaques).

Pour déverrouiller l'appareil, faites glisser le verrouillage des plaques en arrière vers le cordon sur la position de déverrouillage.

REMARQUE : Ne pas chauffer l'appareil lorsque les plaques sont verrouillées.

RECYCLAGE



Afin d'éviter les problèmes occasionnés à l'environnement et à la santé par des substances dangereuses, les appareils et les batteries rechargeables et non rechargeables présentant l'un de ces symboles ne doivent pas être éliminés avec les déchets municipaux non triés. Éliminez dans tous les cas les produits électriques et électroniques et, le cas échéant, les batteries rechargeables et non rechargeables, dans un centre officiel et approprié de collecte/recyclage.

Gracias por comprar nuestro nuevo producto Remington®. Lea detenidamente las instrucciones y guárdelas en un lugar seguro. Retire todo el embalaje antes de usar el producto.

ADVERTENCIA: Aparato caliente. Manténgase en todo momento fuera del alcance de los niños.

INSTRUCCIONES DE SEGURIDAD IMPORTANTES

- Los niños de 8 años o más y personas sin el conocimiento o la experiencia necesarios o con discapacidades físicas, mentales o sensoriales pueden utilizar este aparato si han recibido las instrucciones apropiadas, y comprenden los peligros que conlleva su uso y son supervisados. Los niños no deben jugar con el aparato. La limpieza y el mantenimiento no deberán ser realizados por niños, salvo que sean mayores de 8 años y estén supervisados. Mantenga el aparato y el cable fuera del alcance de niños menores de 8 años.
-  Advertencia: no utilice el aparato cerca de bañeras, duchas, lavabos u otros recipientes que contengan agua.
- Si el aparato se utiliza en un cuarto de baño, desenchúfelo tras su uso, ya que la proximidad de agua constituye un peligro incluso cuando esté apagado.
- Para mayor protección se recomienda instalar un interruptor diferencial con una corriente residual nominal que no supere los 30 mA en el circuito eléctrico del cuarto de baño. Pida ayuda a un electricista.
- Peligro de quemaduras. Mantenga el aparato fuera del alcance de los niños, especialmente durante su uso y mientras se enfría.
- Si el aparato incorpora soporte, utilícelo siempre para colocar el aparato en una superficie plana, estable y resistente al calor.
- Nunca deje el aparato desatendido cuando esté conectado a la toma de corriente.
- A fin de evitar riesgos, si el cable resultase dañado, deje de utilizar el aparato inmediatamente y devuélvalo al distribuidor autorizado de Remington® más cercano para su reparación o sustitución.
- No permita que ninguna parte del aparato toque la cara, el cuello o el cuero cabelludo.
- Mantenga el enchufe y el cable de alimentación alejados de superficies calientes.
- No utilice accesorios no suministrados por Remington.
- No use el aparato si está dañado o funciona mal.
- No retuerza ni enrolle el cable, tampoco alrededor del aparato.

- Compruebe el cable con regularidad para detectar cualquier señal de daños.
- **ATENCIÓN:** Asegúrese siempre de sacar el aparato del neceser o la funda antes de calentarlo y espere a que se enfríe totalmente antes de volver a guardarlo.
- Este aparato no es para uso comercial ni para peluquerías.

PARTES

- | | |
|---|--|
| <ol style="list-style-type: none"> 1. Placas revestidas de cerámica avanzada 2. Orificios de ventilación 3. Pantalla 4. Sensor de humedad 5. Dispositivo de cierre 6. Cable giratorio | <p>Controles:</p> <ul style="list-style-type: none"> ⏻ Botón de encendido/apagado +/- Temperatura/funciones de modo <p>Accesorios (no aparecen en la imagen):</p> <ul style="list-style-type: none"> • Neceser de viaje |
|---|--|

ES

CARACTERÍSTICAS DEL PRODUCTO

- Calentamiento rápido: listo en 15 segundos.
- Apagado automático de seguridad: el aparato se apagará cuando no se pulse ningún botón o si se mantiene encendido durante 60 minutos.
- Multivoltaje: para usar en su país o en el extranjero. Si se usa a 120 V los tiempos de calentamiento y las temperaturas pueden variar.

INSTRUCCIONES DE USO

El aparato puede utilizarse con el cabello húmedo o mojado.

- Lávese y acondicione el cabello como hace habitualmente.
- Seque el exceso de humedad del cabello con una toalla y proceda a peinarse.
- Divida el pelo en secciones antes de moldearlo. Trabaje siempre primero las capas inferiores.
- Enchufe el aparato.
- Cuando el aparato esté enchufado pero no encendido, se mostrará en el visor un símbolo de bloqueo que indica que la alisadora está en modo de espera .
- Mantenga apretado el botón de encendido (⏻) para encender el aparato. El aparato pitará.

Modo seco: utilización sobre el cabello seco

- Antes de utilizar el aparato, asegúrese de que el pelo esté limpio, seco y desenredado.
 - El modo seco es el ajuste estándar cuando el alisador está encendido; el fondo de la pantalla se mostrará en color blanco.
 - Para utilizar en cabello mojado consulte la sección 'Modo Mojado' más abajo.
1. Seleccione la temperatura apropiada para su cabello utilizando los controles +/- situados en el lateral del producto. Comience a moldear el pelo a temperaturas bajas.
 2. El botón '+' aumentará la temperatura; el botón '-' disminuirá la temperatura.

Temperaturas recomendadas:

Temperatura	Tipo de pelo
140°C - 160°C	Pelo fino, dañado o decolorado
160°C - 190°C	Cabello normal y saludable
200°C - 230°C	Cabello grueso, muy rizado y difícil de peinar

Atención: es conveniente que las temperaturas más altas solo las utilicen personas con experiencia.

- La temperatura mostrada en la pantalla dejará de parpadear y el aparato emitirá tres pitidos cuando esté listo para su uso.
- Alisando una sección cada vez, pase el alisador por toda la longitud del pelo, sin detenerse.
- Al acabar de usar el aparato, mantenga pulsado el botón de encendido/apagado (⏻) durante dos segundos para apagarlo, luego desenchúfelo.

Modo húmedo: utilizar sobre el cabello secado con una toalla.

- Seque bien el cabello con una toalla antes de utilizar el aparato.
- No lo utilice sobre el cabello empapado.
- Mantenga pulsado el botón '+' durante dos segundos para activar el modo mojado.
- El aparato emitirá un pitido, la pantalla se pondrá en azul y aparecerá el símbolo (☉).
- En base a cómo de mojado esté el cabello, el sensor de humedad ajustará rápidamente la temperatura de las placas cada vez que se pase una sección del cabello por el alisador. Esto asegura que las placas estén siempre a una temperatura óptima para prevenir
- IMPORTANTE:** Durante su uso, asegúrese de que los orificios de ventilación están orientados en dirección opuesta a su cara, cuello y cuero cabelludo (Fig A). Al alisar su cabello mojado oírás un siseo y el aparato producirá vapor. Esto es una buena señal: s
- Alisando una sección cada vez, pase el alisador por toda la longitud del pelo, sin detenerse. En el caso de que sea necesario, repita hasta que la sección esté seca.
- Para desactivar la función, pulse el botón «+» durante 2 segundos.

Función de bloqueo de temperatura

- Establezca la temperatura deseada presionando los botones «+» o «-» y, una vez alcanzada, bloquee los controles de temperatura presionando el botón «-» durante 2 segundos. Al lado de la temperatura aparecerá el símbolo de un candado 🔒.
- Para desbloquear los controles de temperatura, mantenga presionado el botón «-» otra vez durante 2 segundos.

ALMACENAMIENTO, LIMPIEZA Y MANTENIMIENTO

Deje que el aparato se enfríe antes de limpiarlo y guardarlo.

- Limpie todas las superficies con un paño húmedo.
- No utilice disolventes o agentes de limpieza fuertes o abrasivos.

Las placas se pueden juntar y cerrar para facilitar su almacenamiento:

Para bloquear las placas, ciérrelas y empuje el dispositivo de cierre hacia delante (hacia las placas).

Para desbloquear las placas, deslice el dispositivo de cierre hacia atrás, hacia el cable, hasta la posición de desbloqueo.

NOTA: No caliente el aparato en la posición de bloqueado.

RECICLAJE



Para evitar problemas medioambientales y de salud derivados de sustancias peligrosas, los electrodomésticos y las pilas recargables y no recargables en las que aparezca uno de estos símbolos no deben eliminarse junto con los residuos urbanos no seleccionados. Deseche siempre los aparatos eléctricos y electrónicos y, cuando corresponda, las pilas recargables y no recargables, en puntos oficiales de recogida/reciclado adecuados.

Grazie per aver acquistato il vostro nuovo prodotto Remington®. Prima dell'uso, leggere attentamente le istruzioni e conservarle. Rimuovere tutto l'imballaggio prima dell'uso.

AVVERTIMENTO: Le superfici di questo apparecchio diventano calde. Tenere fuori dalla portata dei bambini.

IMPORTANTI MISURE DI SICUREZZA

- L'apparecchio può essere utilizzato solo da bambini di età uguale o superiore agli otto anni o da persone con ridotte capacità fisiche, sensoriali o mentali che abbiano ricevuto istruzioni appropriate e che abbiano compreso i possibili rischi. I bambini non devono giocare con l'apparecchio. L'uso, la pulizia o la manutenzione dell'apparecchio può essere effettuata solo da bambini di età superiore agli otto anni e sotto la supervisione di un adulto. Tenere l'apparecchio e il cavo fuori dalla portata dei bambini di età inferiore agli otto anni.
- ⚠ Avvertenza: Non utilizzare l'apparecchio vicino a vasche da bagno, docce, lavandini o altri recipienti contenenti acqua.
- Quando l'apparecchio viene utilizzato in bagno, scollegarlo dalla presa dopo l'uso dato che la vicinanza di acqua rappresenta un rischio anche quando è spento.
- Per una protezione aggiuntiva è consigliabile l'installazione di un interruttore differenziale (RCD) con corrente nominale operativa residua non superiore a 30mA. Chiedere ad un elettricista per avere dei consigli.
- Rischio di ustione. Tenere l'apparecchio fuori dalla portata dei bambini, specialmente durante l'uso e il raffreddamento.
- Posizionare l'apparecchio con la sua base di supporto, all'occorrenza, su una superficie termoresistente, piana e stabile.
- Non lasciare l'apparecchio incustodito quando è collegato all'alimentatore.
- Se il cavo di alimentazione dell'apparecchio è danneggiato, smettere immediatamente di utilizzare l'apparecchio e consegnarlo al centro di assistenza Remington® autorizzato più vicino per la riparazione o la sostituzione per evitare ulteriori rischi.

- Non mettere a contatto qualsiasi parte dell'apparecchio con volto, collo o cuoio capelluto.
- Tenere la spina e il cavo di alimentazione lontano dalle superfici calde.
- Non utilizzare accessori diversi da quelli forniti in dotazione.
- Non utilizzare l'apparecchio se danneggiato o malfunzionante.
- Non attorcigliare o arrotolare il cavo e non avvolgerlo attorno all'apparecchio.
- Controllare regolarmente il cavo per verificare la presenza di eventuali danni.
- **ATTENZIONE:** Rimuovere sempre l'apparecchio dalla custodia o dal manico protettivo prima di accenderlo e lasciarlo raffreddare completamente prima di riporlo.
- Questo apparecchio non è destinato all'uso commerciale o professionale.

PARTI

- | | |
|---|---------------------------|
| 1. Piastre con rivestimento in ceramica di ultima generazione | 6. Cavo girevole |
| 2. Sfinti | Comandi: |
| 3. Display | ⏻ Pulsante on/off |
| 4. Sensore di umidità | +/- Temperatura/funzioni |
| 5. Blocco delle piastre | Accessori (non mostrati): |
| | • Astuccio |

CARATTERISTICHE DEL PRODOTTO

- Riscaldamento rapido - pronto in 15 secondi.
- Arresto automatico di sicurezza - questo apparecchio si arresta se non vengono premuti pulsanti o se rimane acceso dopo 60 minuti.
- Voltaggio multiplo: per casa o all'estero. A 120V i tempi e le temperature possono variare.

ISTRUZIONI PER L'USO

La piastra può essere utilizzata su capelli bagnati o asciutti.

- Lavare e trattare i vostri capelli normalmente.
- Eliminare l'acqua in eccesso con un asciugamano e pettinare.
- Suddividere i capelli in ciocche prima di procedere allo styling. Iniziare dalle ciocche più basse.
- Collegare l'apparecchio alla presa di corrente.
- Quando la piastra è collegata alla presa ma non è accesa il simbolo di un lucchetto apparirà sulla finestra del display ad indicare che la piastra è in modalità standby .
- Premere e tenere premuto il pulsante 'On' (⏻) per l'accensione. L'apparecchio emetterà un segnale acustico.

Modalità capelli asciutti - utilizzare sui capelli asciutti

- Prima dell'uso, assicurarsi che i capelli siano puliti, asciutti e senza nodi.
 - La modalità asciugatura è impostata di default quando si accende lo styler, la retroilluminazione sul display è bianca.
 - Per l'utilizzo sui capelli bagnati consultare "Modalità umido" di seguito.
1. Selezionare la temperatura più appropriata per i propri capelli usando i comandi +/- sulla parte laterale del prodotto. Iniziare l'acconciatura a temperature più basse.
 2. Il tasto "+" farà aumentare la temperatura e il tasto "-" la farà diminuire.

Temperature raccomandate

Temperatura	Tipo di capelli
140°C - 160°C	Capelli sottili/delicati, danneggiati o decolorati
160°C - 190°C	Capelli normali, sani
200°C - 230°C	Capelli spessi, molto ricci e difficili da acconciare

Attenzione: Le temperature più elevate devono essere utilizzate solo da persone con esperienza.

- La temperatura indicata sul display smetterà di lampeggiare e l'apparecchio emetterà tre segnali quando è pronto all'uso.
- Lavorare su una ciocca per volta, passare la piastra sull'intera lunghezza del capello, senza fermarsi.
- Dopo l'uso, tenere premuto il pulsante on/off (b) per due secondi per spegnere il dispositivo, quindi scollegarlo.

IT

Modalità capelli bagnati - utilizzare su capelli tamponati con un asciugamano

- Asciugare bene i capelli con un asciugamano prima di procedere all'acconciatura.
 - Non utilizzare su capelli molto bagnati.
- Tenere premuto durante 2 secondi il tasto "+" per attivare la modalità umido.
 - L'apparecchio emetterà un segnale, il display diventerà azzurro e apparirà il simbolo (☁).
 - Il sensore di umidità modificherà immediatamente la temperatura delle piastre durante ogni passata a seconda di quanto siano bagnati i capelli. Ciò fa sì che le piastre si trovino sempre alla temperatura ottimale per evitare di danneggiare i capelli. I cambiamenti di temperatura non vengono mostrati ma avvengono automaticamente durante lo styling.
- IMPORTANTE:** Assicurarsi che i fori di ventilazione siano lontani dal viso durante l'uso (Fig A). Quando si piastrano i capelli bagnati è possibile ascoltare un sibilo e che l'unità emetta del vapore. Ciò è un buon segnale, è il suono dell'acqua in eccesso sui capelli che evapora e non costituisce un pericolo per i capelli.
- Lavorare su una ciocca per volta, passare la piastra sull'intera lunghezza del capello, senza fermarsi. È necessario, ripetere l'operazione finché la ciocca è asciutta.
 - Per disattivarla premere '+' per 2 secondi.

Funzione blocco temperatura

- Impostare la temperatura desiderata premendo i pulsanti +/- e bloccare la temperatura premendo il pulsante '-' per 2 secondi. Il simbolo del 'lucchetto' 🔒 apparirà vicino alla temperatura.
- Per sbloccare la temperatura, premere e tenere premuto di nuovo il pulsante '-' per 2 secondi.

COME RIPORLO, PULIZIA E MANUTENZIONE**Lasciare che l'apparecchio si raffreddi prima di pulirlo e riporlo.**

- Passare tutte le superfici con un panno umido.
- Non usare agenti di pulizia o solventi corrosivi o abrasivi.

Le piastre possono essere comodamente chiuse insieme per conservare l'apparecchio.

Per bloccare le piastre, chiuderle e spingere il blocco delle piastre in avanti (verso le piastre).

Per sbloccare le piastre, fare scorrere il blocco delle piastre indietro verso il cavo fino alla posizione di sblocco.

NOTA: Non riscaldare l'apparecchio mentre si trova in posizione di blocco.

RICICLO



Per evitare problemi di salute ed ambientali dovuti a sostanze pericolose, gli apparecchi e le batterie ricaricabili e non ricaricabili contrassegnati con uno di questi simboli non devono essere smaltiti con i rifiuti urbani indifferenziati. Smaltire i prodotti elettrici ed elettronici e, quando possibile, le batterie ricaricabili e non ricaricabili, in un punto di raccolta autorizzato per il riciclo/la raccolta.

Tak for at have købt dit nye produkt fra Remington®. Læs venligst denne vejledning omhyggeligt før brug og bevar den godt. Fjern al emballage før brug.

ADVARSEL: Dette apparat er meget varmt. Det skal holdes uden for børns rækkevidde.

VIGTIGE SIKKERHEDSFORANSTALTNINGER

- Apparatet kan anvendes af børn fra 8 år og derover og personer hvis fysiske, sansemæssige eller mentale evner er nedsat, eller personer uden den fornødne erfaring, hvis de er blevet instrueret/har været under opsyn og forstår de forbundne farer. Børn må ikke lege med apparatet. Rengøring og vedligeholdelse må ikke foretages af børn, medmindre de er over 8 år og holdes under opsyn. Apparatet og ledningen skal holdes uden for rækkevidden af børn under 8 år.
- ⚠ Advarsel: Brug ikke dette apparat i nærheden af et badekar, brusebad, håndvask eller andre beholdere med vand.
- Hvis apparatet bruges på et badeværelse, skal dets stik tages ud efter brug, da vand i nærheden af produktet udgør en fare, selv når den er slukket.
- For yderligere beskyttelse anbefales det at installere en fejlstrømsafbryder (RCD) med en mærkeudløsestrøm på højst 30mA. Spørg en elektriker til råds.
- Forbrændingsfare. Enheden skal holdes uden for børns rækkevidde, særligt under brug og afkøling.
- Stil altid enheden med den tilhørende holder, hvis nogen, på en varmeresistent, stabil og plan overflade.
- Efterlad aldrig enheden uden opsyn, når den er sluttet til stikkontakten.
- Hvis strømledningen til denne enhed beskadiges, skal du straks stoppe med at bruge den og aflevere apparatet til nærmeste autoriserede Remington® servicecenter for at få det udskiftet eller repareret.
- Lad ingen af apparatets dele komme i kontakt med ansigt, nakke eller ihovedbund.
- Hold strømstik og ledning væk fra varme overflader.
- Brug ikke andet tilbehør eller dele end det, som leveres af os.
- Undgå at vride eller bøje ledningen og vikl den ikke om produktet.
- Efterse jævnligt ledningen for tegn på beskadigelse.
- **ADVARSEL:** Fjern altid produktet fra opbevaringsposen inden opvarmning og tillad det altid at køle ned efter brug, inden du placerer det i posen igen.
- Dette apparat er ikke til kommerciel brug eller brug i salon.

DELE

- | | |
|--|------------------------------------|
| 1. Avancerede, keramisk belagte plader | Knapper: |
| 2. Damphuller | ⏻ Tænd/sluk-knap |
| 3. Display | +/- Temperatur/tilstandsfunktioner |
| 4. Fugtsensoren | Tilbehør (ikke vist): |
| 5. Pladelås | • Etui |
| 6. Drejbar ledning | |

PRODUKTFUNKTIONER

- Hurtig opvarmning – klar til brug på 15 sekunder.
- Automatisk sikkerhedsafbryder – Denne enhed vil slukke automatisk efter 60 minutter, hvis der ikke trykkes på nogen knapper, eller hvis den efterlades tændt.
- Multivoltage: Kan bruges både i hjem- og udland. Ved brug af 120V kan tidsangivelser og temperatur variere.

INSTRUKTIONER FOR BRUG

Dette glattejern kan bruges i vådt eller tørt hår.

- Vask dit hår som normalt.
- Vrid overskydende vand ud med et håndklæde og børst håret igennem.
- Inddel håret i sektioner forud for styling. Udfør stylingen på det nederste lag først.
- Sæt apparatet i stikkontakten.
- Når styleren er sat i stikkontakten, men ikke tændt, vises et låsesymbol på displayet for at vise, at styleren står på standby .
- Tryk på og hold tænd/sluk-knappen (⏻) nede for at tænde. Apparatet vil bippe.

Tør funktion – bruges i tørt hår

- Forud for brug sikres det at håret er rent, tørt og fri for knuder.
 - Tør tilstand er valg som standard, når du tænder din styler, og displayets baggrundslys er hvidt.
 - Hvis du vil bruge styleren i vådt hår, se "Våd tilstand".
1. Vælg en passende temperatur for dit hår på +/- knapperne, der sidder på siden af produktet. Begynd stylingen ved lave temperaturer i starten.
 2. Med '+' knappen hæver du temperaturen, og med '-' knappen sænker du temperaturen.

Anbefalede temperaturer:-

Temperatur	Hårtype
140°C - 160°C	Tyndt/fint, skadet eller afbleget hår
160°C - 190°C	Normalt, sundt hår
200°C - 230°C	Tykt hår, meget krøllet hår, der er vanskeligt at style

Forsigtig: De varmeste temperaturer bør kun anvendes af personer med stor erfaring inden for styling.

3. Den temperatur, der ses på displayet stopper med at blinke, og enheden bipper tre gange, når den er klar til brug.
4. Arbejd på en sektion af gangen, ved at føre glattejernet fra ende til anden, langs hele hårets længde, uden at gøre ophold.
5. Sluk enheden efter brug ved at trykke på og holde (⏻) knappen nede i to sekunder, og tag stikket ud.

Våd funktion – bruges i håndklædetørt hår.

- Tør håret godt med et håndklæde inden stylingen.
 - Brug ikke glattejernet på dryppende vådt hår.
1. Tryk på '+' knappen i 2 sekunder for at aktivere våd tilstand.
 2. Enheden bipper, displayet bliver blåt, og (☁) symbolet vises.
 3. Fugtsensoren tilpasser hurtigt pladernes temperatur under hver glattebevægelse ud fra, hvor vådt håret er. Det er for at sikre, at pladerne altid har den optimale temperatur, så du undgår skadet hår. Glattejernet viser ikke disse temperaturskift, som sker automatisk, mens du styler håret.
 - VIGTIGT: Under brug skal du sikre dig, at ventilationshullerne vender væk fra dit ansigt, hals og hovedbund (Fig. A). Når du glatter vådt hår høres en sydende lyd, og enheden damper. Det er meningen – og er lyden at overskydende vand, som fordamper fra håret. Det er ikke skadeligt for dit hårs sundhed.
 4. Arbejd på en sektion af gangen, ved at føre glattejernet fra ende til anden, langs hele hårets længde, uden at gøre ophold. Hvis det er nødvendigt, kan du gentage glatningen, indtil håret er tørt.
 5. For at deaktivere, skal du trykke "på '+' i 2 sekunder.

Temperaturlås funktion

- Indstil den ønskede temperatur ved at trykke på +/- knapperne og lås derefter temperaturknapperne ved at trykke på '-' knappen i 2 sekunder. Der vises nu et 'hængelås'-symbol  ved siden af temperaturen.
- Lås temperaturknapperne op igen ved at holde '-' knappen nede igen i 2 sekunder

OPBEVARING, RENGØRING OG VEDLIGEHOLDELSE**Lad apparatet køle af, inden du rengør og lægger det væk.**

- Tør alle overflader af med en fugtig klud.
- Undgå at bruge skræppe eller slibende rengørings- eller opløsningsmidler.

Pladerne kan låses sammen for nem opbevaring

Enheden låses ved at lukke pladerne, og skubbe pladelåsen fremad (hen mod pladerne).

Lås pladerne op ved at skubbe pladelåsen bagud hen mod ledningen, til åben position.

BEMÆRK: Opvarm ikke enheden i låst position.

GENBRUG

For at undgå miljø- og sundhedsmæssige problemer forårsaget af farlige stoffer, må apparater og genopladelige og ikke-genopladelige batterier, der er mærket med et af disse symboler, ikke kasseres sammen med almindeligt husholdningsaffald. Udtjente elektriske og elektroniske produkter samt genopladelige og ikke-genopladelige batterier fra produkterne skal afleveres på en godkendt genbrugsplads eller indsamlingssted.

Tack för att du köpt en ny Remington®-produkt. Läs följande bruksanvisningar noggrant före användning och förvara dem på säker plats. Ta bort allt förpackningsmaterial före användning.

WARNING: Denna apparat är varm. Förvaras utom räckhåll för barn.

VIKTIGA SÄKERHETSANVISNINGAR

- Denna apparat kan användas av barn över åtta år, och personer med nedsatt fysisk, sensorisk eller psykisk förmåga och med bristande erfarenhet och kunskaper får bara använda denna apparat under övervakning och handledning och om de förstår vilka risker det kan innebära. Barn ska inte använda apparaten som leksak. Rengöring och underhåll av apparaten ska inte överlåtas till barn såvida de inte är över åtta år och det sker under övervakning. Håll apparat och nätkabel borta från barn under åtta år.
- ⊘ **Varning** – Använd inte denna apparat nära badkar, dusch, handfat eller andra behållare för vatten.
- Dra ur nätsladden från vägguttaget efter användning i badrummet eftersom närheten till vatten utgör en riskfaktor även när den är avstängd.
- För ytterligare skydd är det önskvärt att man installerar en jordfelsbrytare med en märkutlösningström som inte överstiger 30 mA. Rådfråga en elektriker.
- Risk för brännskador. Håll apparaten utom räckhåll för småbarn, speciellt under användning och när den svalnar.
- Placera alltid apparaten med dess ställ, om sådant finns, på ett värmeståligt, stabilt och platt underlag.
- Lämna aldrig apparaten utan uppsikt när den är ansluten till elnätet.
- Om apparatens nätsladd är skadad ska man omedelbart avbryta användningen och apparaten ska lämnas tillbaka till närmaste serviceavdelning för Remington® för reparation eller byte till en annan apparat eftersom en skadad nätsladd innebär en riskfaktor.
- Låt inte någon del av apparaten vidröra ansiktet, nacken eller hårbotten.
- Låt inte stickkontakt och nätsladd komma i kontakt med varma ytor.
- Använd inga andra tillbehör än de som medföljer.
- Använd inte apparaten om den är skadad eller fungerar dåligt.
- Undvik att vrida och snurra på sladden.

- Snurra inte nätsladden runt apparaten. Kontrollera regelbundet att nätsladden inte är skadad.
- FÖRSIKTIGT: Ta alltid ur produkten från förvaringspåsen före uppvärmning och låt produkten svalna helt innan den läggs tillbaka.
- Denna apparat är inte avsedd för kommersiellt bruk eller för salonger.

DELAR

- | | |
|-------------------------------------|--------------------------------|
| 1. Avancerad keramikbelagda plattor | Kontroller: |
| 2. Imrör | ⏻ På/av-knapp |
| 3. Display | +/- Temperatur/lägesfunktioner |
| 4. Fuktensorns | Accessoarer (visas ej): |
| 5. Svänglås | • Förvaringspåse |
| 6. Vridbart sladdfäste | |

PRODUKTEGENSKAPER

- Snabb uppvärmning – klar på 15 sekunder.
- Automatisk säkerhetsavstängning. Apparaten stänger av sig själv om ingen knapp har tryckts in eller om den lämnas påslagen i en timma (60 minuter).
- Multispänning: för hemmabruk eller utomlands. Vid 120 V kan tider och temperaturer variera.

BRUKSANVISNING

Denna plattång kan användas både på vått och torrt hår.

- Tvätta och balsamera håret som vanligt.
- Krama ur vattnet med en handduk och kamma igenom.
- Dela upp håret före stylingen. Styla de undre lagren först.
- Sätt i kontakten till apparaten.
- När apparaten är kopplad in i vägguttaget men fortfarande avstängd kommer en låssymbol att visas på displayen som talar om att apparaten är i standbyläge .
- Slå på apparaten genom att trycka in och hålla knappen för On inne. En varningston hörs.

Läget för torrt hår – används på torrt hår

- Före användning ska håret vara torrt, rent och genomkammad.
 - Torrt läge är standardinställningen när man sätter på stylern, displayens bakgrundsljus är vitt.
 - För att använda stylern på blött hår, se "Blött läge" nedan.
1. Välj lämplig temperatur för ditt hår med hjälp av +/- kontrollerna på apparatens sida. Använd den lägre temperaturinställningen när du börja stylingen.
 2. "+" höjer temperaturen och "-" sänker temperaturen.

Rekommenderade temperaturer:

Temperatur	Hårtyp
140°C - 160°C	Tunt/fint, skadat eller blekt hår
160°C - 190°C	Normalt, friskt hår
200°C - 230°C	Tjockt, mycket lockigt hår som är svårt att styla

Var försiktig: De varmaste temperaturinställningarna bör endast användas av vana stylisterna.

3. Temperaturen som visas på displayen slutar blinka och apparaten piper tre gånger när den är klar att användas.
4. För plattången längs en hårslinga i taget utmed hela hårlängden utan att stanna.
5. Efter användning ska man trycka och hålla inne strömbrytaren i två sekunder för att stänga av, sedan dra ur apparatens stickpropp (⏏).

Läget för vått hår – används på handdukstorkat hår.

- Torka håret noggrant med en handduk före styling.
- Använd inte på blött hår.
- 1. Tryck och håll inne '+' knappen i 2 sekunder för att aktivera blött läge.
- 2. Apparaten piper, displayen blir blå och (☁)-symbolen visas.
- 3. Fuktsensorns anpassar snabbt plattornas temperatur under varje rörelse, baserat på hur blött håret är. Det garanterar att plattorna alltid har optimal temperatur, vilket förhindrar slitage. Dessa temperaturförändringar visas inte på plattången utan sker automatiskt när man stylar.
- VIKTIGT: Under användning ska man se till att ventilationshålen riktas bort från ansikte, hals och hårbotten. (Fig A). När man plattar blött hår hörs ett fräsande ljus och apparaten ångar. Det är bra - det betyder att överflödigt vatten från håret avdunstar och det skadar inte håret.
- 4. För plattången längs en hårslinga i taget utmed hela hårlängden utan att stanna. Upprepa om nödvändigt tills hårsektionen är torr.
- 5. Avaktivera genom att trycka på "+" i 2 sekunder.

Läsfunktion för temperaturen

- Ställ in önskad temperatur genom att trycka på knapparna +/- och stäng av temperaturkontrollerna genom att trycka på knappen '-' i två sekunder. En "hänglås-symbol"  visas bredvid temperaturen.
- Tryck och håll inne knappen '-' igen i två sekunder för att låsa upp temperaturkontrollerna.

FÖRVARING, RENGÖRING OCH UNDERHÅLL

Låt apparaten svalna före rengöring och förvaring.

- Torka av alla ytor med en fuktig trasa.
- Använd inte starka eller slipande rengöringsmedel eller lösningar.

Plattorna kan fällas ihop för enklare förvaring.

För att låsa, stäng plattorna och tryck svänglåset framåt (mot plattorna).

För att låsa upp, skjut svänglåset bakåt mot sladden till den upplåsta positionen.

OBS! Värm inte upp apparaten när den är i låst läge.

ÅTERVINNING



För att undvika miljö- och hälsoproblem pga. farliga ämnen får man inte kassera apparater eller laddningsbara och icke-laddningsbara batterier märkta med någon av dessa symboler i osorterat kommunalt avfall. Elektriska och elektroniska produkter och, där tillämpligt, laddningsbara och icke-laddningsbara batterier ska alltid kasseras vid en lämplig, officiell återvinnings-/uppsamlingsstation.

Takk for at du kjøper et nytt Remington®-produkt. Vennligst les denne bruksanvisningen godt og legg den på et trygt sted. Fjern all emballasje før bruk.

VIKTIG SIKKERHETSTILTAK

- Dette apparatet kan brukes av barn fra åtte år og oppover og av personer med reduserte fysiske, sensoriske eller mentale evner eller mangel på erfaring og kunnskap, dersom de har blitt veiledet/instruert og forstår farene som er involvert. Barn skal ikke leke med apparatet. Rengjøring og vedlikehold skal ikke utføres av barn, med mindre de er eldre enn åtte år og under tilsyn. Oppbevar apparatet og ledningen utilgjengelig for barn under åtte år.
- ⊘ Ikke bruk dette apparatet i nærheten av badekar, dusjer, håndvasker eller andre vannbeholdere.
- Når apparatet brukes på et bad, må man trekke ut støpselet etter bruk, siden vannet i nærheten innebærer en risiko, selv om apparatet er skrudd av.
- For ytterligere beskyttelse anbefales det å installere en jordfeilbryter som regulerer at lekkasjestrømmen ikke overstiger 30 mA i den elektriske strømforsyningen til badet.
- Fare for forbrenning. Hold apparatet utenfor barns rekkevidde, spesielt under bruk og mens det avkjøles.
- La aldri apparatet være ubevoktet når det er tilkoblet strømforsyning.
- Plasser alltid apparatet med det tilhørende stativet, hvis det har et slikt, på en varmebestandig, stabil flat overflate.
- Hvis strømledningen til denne enheten blir skadet, må du slutte å bruke den med én gang og returnere apparatet til den nærmeste autoriserte serviceforhandleren for Remington® for reparasjon eller for å bytte produktet for å unngå risiko.

NO

- Ikke la noen deler av apparatet berøre fjes, nakke eller hodebunn.
- Hold støpselet og ledningen borte fra varme overflater.
- Ikke bruk annet tilbehør enn det som leveres av oss.
- Ikke bruk apparatet hvis det er skadet eller dersom det ikke fungerer riktig.
- Ikke vri eller lag knute på ledningen, eller vikle den rundt apparatet. Sjekk ledningen jevnlig for tegn til skade.
- **FORSIKTIG:** Ta alltid produktet ut av oppbevaringsposen før oppvarming og la produktet avkjøles helt før det returneres.
- Dette apparatet er ikke beregnet for forretningsmessig bruk eller i salonger.

RESIRKULERING



For å unngå miljø- og helseproblemer på grunn av farlige stoffer, må apparater og oppladbare og ikke-oppladbare batterier markert med en av disse symbolene ikke kastes i usortert offentlig avfall. Kast alltid elektriske og elektroniske produkter og, hvis relevant, oppladbare og ikke-oppladbare batterier, på et egnet retursted for offentlig resirkulering/innsamling.

Kiitos, että valitsit tämän uuden Remington®-tuotteen. Lue ohjeet huolellisesti ja pidä ne tallessa. Poista kaikki pakkausmateriaali ennen käyttöä.

VAROITUS: Tämä laite on kuuma. Pidettävä aina poissa lasten ulottuvilta.

TÄRKEITÄ TURVALLISUUSOHJEITA

- Lapset joiden ikä on 8 vuotta tai yli ja henkilöt, joilla on rajoitettu fyysinen, aistinvarainen, henkinen ominaisuus tai kokemuksen ja tiedon puute saavat käyttää tätä laitetta ainoastaan, jos heitä valvotaan tai heitä on opastettu laitteen turvalliseen käyttöön ja he ymmärtävät laitteen käytössä esiintyvät vaarat. Lapset eivät saa leikkiä laitteella. Lapset eivät saa suorittaa puhdistamista ja käyttäjän huoltotoimenpiteitä ilman valvontaa.
- ⚠️ **Varoitus:** Älä käytä tätä laitetta kylpyammeen, suihkun, pesualtaan tai muun vettä sisältävän säiliön lähellä.
- Irrota laite pistorasiasta käytön jälkeen, jos laitetta käytetään kylpyhuoneessa, sillä veden läheisyys aiheuttaa vaaran, vaikka olisi pois päältä.
- Turvallisuuden vuoksi suosittelemme asentamaan vikavirtasuojakytkimen (RCD), jonka luokiteltu laukaisuvirta ei saa ylittää arvoa 30 mA. Pyydä sähköasentajalta neuvoja.
- Palovammojen vaara. Pidä laite poissa pienten lasten ulottuvilta, etenkin käytön ja jäähtymisen aikana.
- Aseta laite aina telineessä, jos käytettävissä, lämpöä kestäväälle, vakaalle ja tasaiselle pinnalle.
- Älä koskaan jätä laitetta ilman valvontaa, kun se on yhdistetty virtalähteeseen.
- Jos laitteen virtajohto vaurioituu, keskeytä käyttö välittömästi ja palauta laite lähimpään valtuutettuun Remington®-huoltoliikkeeseen korjattavaksi tai vaihdettavaksi vaaran välttämiseksi.
- Vältä koskettamasta laitteella kasvoja, kaulaa tai päänahkaa.
- Pidä pistoke ja virtajohto etäällä kuumista pinnoista.
- Älä käytä muita kuin suosittelemiamme lisäosia.
- Älä väännä tai taivuta johtoa, äläkä kierrä sitä laitteen ympärille.
- Älä käytä laitetta, jos se on vaurioitunut tai siinä on toimintahäiriöitä.
- Älä väännä tai taivuta johtoa, äläkä kierrä sitä laitteen ympärille. Tarkista johto säännöllisesti vaurioiden varalta.

- VAROITUS: Poista laite säilytuspussista aina ennen käyttöönottoa, ja anna sen jäähtyä täysin käyttämisen jälkeen ennen kuin pakkaat sitä takaisin säilytuspussiin.
- Laitetta ei ole tarkoitettu ammattikäyttöön.

OSAT

- | | |
|---|-------------------------------|
| 1. Advanced keraamisesti päällystetyt levyt | Säätimet: |
| 2. Aukot | ⏻ Virtakytkin |
| 3. Näyttö | +/- Lämpötila-/tilatoiminnot |
| 4. Kosteusanturi | Lisäosat (eivät näy kuvassa): |
| 5. Muotoilulevyjen lukitus | • Säilytuspussi |
| 6. Pyörivä johto | |

TUOTTEEN OMINAISUUDET

- Nopea kuumennus, valmis 15 sekunnissa.
- Automaattinen turvakatkaisu – laite sammuu automaattisesti, jos mitään painiketta ei paineta tai laitetta ei käytetä tuntiin.
- Monijännitte: voidaan käyttää kotimaassa tai ulkomailla. Käytettäessä 120 V jännitteellä kuumennusajat ja lämpötilat saattavat vaihdella.

KÄYTTÖOHJEET

Suoristinta voidaan käyttää merkkiin tai kuiviin hiuksiin.

- Pese hiukset normaalisti.
- Puristele ylimääräinen kosteus pyyhkeeseen ja kampa hiukset läpi.
- Jaottele hiukset osioihin ennen muotoilua. Muotoile alimmat kerrokset ensin.
- Kytke laite verkkovirtaan.
- Silloin kun muotoilija on verkkovirrassa, mutta ei päälle kytkettynä, näytössä näkyy lukkosymboli, joka ilmaisee muotoilijan olevan valmiustilassa .
- Kytke laite päälle painamalla ja pitämällä virtakytkintä (⏻). Laite antaa äänimerkin.

Kuivatila - käyttö kuiviin hiuksiin

- Varmista ennen laitteen käyttöä, että hiuksesi ovat puhtaat, kuivat ja takuttomat.
 - Kuiva tila on oletusasetus, kun muotoilija kytketään päälle. Näytön taustavalo on valkoinen.
 - Katso alta "Märkä tila" käyttäessäsi merkkiin hiuksiin.
1. Valitse hiuksiisi sopiva lämpötila käyttämällä tuotteen sivussa olevia säätimiä +/- . Aloita muotoilu ensin alhaisilla lämpötiloilla.
 2. "+"-painike nostaa lämpötilaa, "-"-painike laskee lämpötilaa.

Suosittelut lämpötilat:

Lämpötila	Hiustyyppi
140°C - 160°C	Ohuet/hienot, vaurioituneet tai valkaistut hiukset
160°C - 190°C	Normaalit, terveet hiukset
200°C - 230°C	Paksut, erittäin kiharat ja vaikeasti muotoiltavat hiukset

Huomio: Vain kokeneiden muotoilijoiden tulisi käyttää korkeimpia lämpötiloja.

3. Kun laite on käyttövalmis, näytöllä näkyvä lämpötila laskaa vilkkumasta ja laite antaa merkkiäänä kolme kertaa.
4. Työskentele osio kerrallaan ja vedä suurentajaa hiusten läpi niiden koko pituudelta pysäyttämättä.
5. Sammuta laite käytön jälkeen pitämällä virtakytkintä (⏻) painettuna kahden sekunnin ajan, irrota laite sitten verkkovirrasta.

Märkätila – käytä pyyhkeuille hiuksille.

- Kuivaa hiukset pyyheliinalla ennen muotoilua.
 - Älä käytä vettä tippuviini hiuksiin.
1. Aktivoi märkä tila pitämällä "+"-painiketta painettuna 2 sekunnin ajan.
 2. Laite antaa merkkiäänä, näyttö muuttuu siniseksi ja (☁)-symboli ilmestyy näkyviin.
 3. Kosteusanturi säätää levyjen lämpötilan nopeasti jokaisella suoristuskerralla hiusten märkyyteen perustuen. Tämä varmistaa levyjen optimaalisen lämpötilan vaurioiden estämiseksi. Nämä lämpötilavaihtelut eivät näy suoristusraudan näytössä, mutta tapahtuvat automaattisesti muotoilun aikana.
- **TÄRKEÄÄ:** Varmista, että tuuletusaukot ovat käytön aikana suunnattuina pois päin kasvoista, niskasta ja päänahasta (kuva A). Kun märkiä hiuksia suoritetaan, kuulet sähisevän äänen ja laitteesta tulee höyryä. Tämä on hyvä asia – ääni tulee liiallisesta vedestä, joka haihtuu hiuksistasi eikä tämä ole haitallista hiustesi kunnolle.
4. Työskentele osio kerrallaan ja vedä suurentajaa hiusten läpi niiden koko pituudelta pysäyttämättä. Toistetaan tarvittaessa, kunnes osio on kuiva.
 5. Poista käytöstä painamalla '+' 2 sekuntia.

Lämpötilan lukitustoiminto

- Säädä haluamasi lämpötila painamalla painikkeita +/- ja lukitse painikeasetukset painamalla painiketta "-" 2 sekunnin ajan. 🔒-symboli ilmestyy lämpötilanäyttöön.
- Vapautat lämpötila-asetuksen painamalla ja pitämällä "-"-painiketta alhaalla 2 sekunnin ajan.

SÄILYTYKSEN, PUHDISTUS JA HOITO

Anna laitteen jäähtyä ennen puhdistamista tai säilytykseen laittamista.

- Pyyhi kaikki pinnat kostealla liinalla.
- Älä käytä voimakkaita tai hankaavia puhdistusaineita tai liuottimia.ts.

Levyt voidaan lukita toisiinsa säilytyksen helpottamiseksi.

Lukitse sulkemalla levyt ja painamalla saranalukkoa eteenpäin (levyjä kohti).

Avaa vetämällä saranalukkoa taaksepäin johtoa kohti aukaisuasentoon.

HUOMAUTUS: Älä kuumenna laitetta lukitussa asennossa.

KIERRÄTYS



Jotta vältettäisiin vaarallisista aineista ympäristölle ja terveydelle koituvat haitat, näillä symboleilla varustettuja laitteita sekä ladattavia ja kertakäyttöisiä paristoja ei saa hävittää lajittelemattomana sekajätteenä. Hävitä sähkö- ja elektroniikkatuotteet sekä, mikäli sovellettavissa, ladattavat ja kertakäyttöiset paristot asianmukaiseen viralliseen kierrätys-/keräilypisteeseen.

Obrigado por adquirir este novo produto Remington®. Leia o manual de instruções e conserve-o em lugar seguro. Retire todo o material de embalagem antes do uso.

ADVERTÊNCIA: este aparelho aquece. Mantenha-o afastado do alcance das crianças a todo o momento.

MEDIDAS DE PRECAUÇÃO IMPORTANTES

- Este aparelho pode ser utilizado por crianças a partir dos 8 anos inclusive e pessoas com capacidades físicas, sensoriais e mentais reduzidas ou pessoas com falta de experiência e conhecimento desde que instruídas/ supervisionadas e que compreendam os riscos envolvidos. As crianças não devem brincar com o aparelho. A limpeza e manutenção do aparelho não deverão ser levadas a cabo por crianças a não ser que tenham mais de 8 anos e sob supervisão. Mantenha o aparelho e o cabo afastados de crianças menores de 8 anos de idade.
- ⊘ Advertência: não utilize o aparelho perto de casas de banho, duches, bacias ou outros recipientes que contêm água.
- Quando o aparelho for usado numa casa de banho, desligue-o da corrente elétrica após a utilização, uma vez que a proximidade da água representa um perigo mesmo quando o aparelho se encontra desligado.
- Para proteção adicional, recomenda-se a instalação de um dispositivo de corte diferencial com uma corrente residual de funcionamento não superior a 30 mA no circuito elétrico que serve a casa de banho. Peça mais informações a um eletricista.
- Perigo de queimadura. Mantenha o aparelho fora do alcance das crianças, particularmente durante a utilização e o arrefecimento.
- Coloque sempre o aparelho sobre a base, se fornecida, numa superfície estável, plana e resistente ao calor.
- Nunca deixe o aparelho desacompanhado quando estiver ligado à corrente elétrica.

- Caso o cabo da unidade fornecido fique danificado, cesse imediatamente a sua utilização e entregue-o no representante de assistência técnica Remington® autorizado mais próximo, para reparação ou substituição com vista a evitar riscos.
- Evite o contacto de qualquer parte do aparelho com o rosto, o pescoço ou o couro cabeludo.
- Mantenha a ficha e o cabo de alimentação afastados de superfícies aquecidas.
- Não utilize peças que não recomendadas pela nossa empresa.
- Não torça, dobre ou enrole o cabo à volta do aparelho.
- Não utilize o aparelho se estiver danificado ou defeituoso.
- Não torça, dobre ou enrole o cabo à volta do aparelho. Verifique o cabo regularmente em busca de danos.
- CUIDADO: Retire sempre o aparelho da bolsa/estojo de armazenamento enquanto não estiver quente e deixe-o arrefecer completamente antes de o voltar a guardar.
- Este aparelho não é para utilização comercial ou em cabeleireiros.

PEÇAS

1. Placas revestidas a cerâmica avançada	Controlos:
2. Orifícios	⏻ Botão ligar/desligar
3. Visor	+/- Temperatura / funções de modo
4. Sensor de humidade	Accesórios (não apresentados):
5. Bloqueador de placas	• Bolsa de armazenamento
6. Cabo giratório	

PT

CARACTERÍSTICAS DO PRODUTO

- Aquecimento rápido: pronto em 15 segundos.
- Desligar automático de segurança: esta unidade desliga-se automaticamente se nenhum botão for premido ou se for deixado ligada após terem decorrido 60 minutos.
- Voltagem múltipla: para utilizar em casa ou em viagem. A 120 V os tempos e as temperaturas podem variar.

INSTRUÇÕES DE UTILIZAÇÃO

Este alisador pode ser utilizado no cabelo seco ou molhado.

- Lave o cabelo e use amaciador, como habitualmente.
- Enxugue o excesso de humidade do cabelo com a toalha e penteie-o na totalidade.
- Separe o cabelo em secções antes de modelar. Modele primeiro as camadas inferiores.
- Ligue o aparelho à corrente elétrica.
- Quando o modelador se encontra ligado à corrente elétrica, mas não tem o botão ligado, surgirá um símbolo de bloqueio no visor para indicar que o alisador se encontra no modo de repouso .
- Prima longamente o botão on (⏻) para ligar o aparelho. O aparelho emite um sinal sonoro.

Modo seco: utilize sobre cabelo seco

- Antes de usar, certifique-se de que o cabelo está limpo, seco e desembaraçado.
 - Quando é ligado, o aparelho está predefinido na posição de modo Seco e a retroalimentação do visor é branca.
 - Para usar o «Modo Molhado» em cabelo molhado, consulte abaixo.
1. Selecione a temperatura apropriada para o seu cabelo usando os controlos +/- na parte lateral do produto. Comece a modelar inicialmente com temperaturas baixas.
 2. O botão «+» aumentará a temperatura e o botão «-» reduzirá a temperatura.

Temperaturas recomendadas:

Temperatura	Tipo de cabelo
140°C - 160°C	Cabelo fino/frágil, danificado ou descolorado
160°C - 190°C	Cabelo normal, saudável
200°C - 230°C	Cabelo espesso, muito encaracolado e difícil de pentear

Cuidado: só utilizadores experientes deverão optar pelas temperaturas mais quentes.

3. A temperatura indicada no visor deixará de piscar e o dispositivo emitirá três sinais sonoros quando estiver pronto a ser usado.
4. Trabalhando uma secção de cada vez, passe o alisador em todo o comprimento do cabelo, sem parar.
5. Após a utilização, prima longamente o botão ligar/desligar (b) durante 2 segundos para desligar e, em seguida, retire a ficha da tomada elétrica.

Modo molhado: utilize sobre cabelo seco com toalha

- Seque o cabelo com a toalha antes de utilizar o modelador.
 - Não utilize em cabelo molhado a pingar.
1. Prima longamente o botão «+» durante 2 segundos para ativar o modo Molhado.
 2. O dispositivo emitirá um sinal sonoro, o visor ficará azul e será apresentado o símbolo (☼).
 3. O sensor de humidade ajusta rapidamente a temperatura das placas durante cada passagem de alisamento, com base no grau de humidade do cabelo. Desta forma as placas estão sempre à temperatura ideal, evitando danos. Estas alterações de temperatura não são apresentadas pelo alisador, mas ocorrem automaticamente durante a modelação.
- **IMPORTANTE:** quando estiver a ser utilizado, certifique-se de que os orifícios de ventilação estão afastados do rosto, pescoço e couro cabeludo (Fig. A). Quando alisar cabelo molhado, ouvirá um som sibilante e a unidade irá libertar vapor. Isto é algo benéfico — é o som do excesso de água do seu cabelo a evaporar e não é prejudicial para o estado do seu cabelo.
4. Trabalhando uma secção de cada vez, passe o alisador em todo o comprimento do cabelo, sem parar. Se necessário, repita a operação até a secção de cabelo estar seca.
 5. Para desativar, prima «+» durante 2 segundos.

Função de bloqueio da temperatura

- Defina a temperatura desejada premindo os botões «+/-» e bloqueie os controlos de temperatura premindo o botão «-» durante 2 segundos. O símbolo de um cadeado  surgirá ao lado da temperatura.
- Para desbloquear os controlos de temperatura, mantenha premido o botão «-» novamente durante 2 segundos.

ARMAZENAGEM, LIMPEZA E MANUTENÇÃO

Aguarde que o aparelho arrefeça antes de o limpar e armazenar.

- Limpe todas as superfícies com um pano húmido.
- Não utilize agentes de limpeza agressivos ou abrasivos, nem solventes.

As placas podem ser fechadas juntas para facilitar o armazenamento.

Para bloquear, feche as placas e empurre o bloqueador de placas para a frente (na direção das placas).

Para desbloquear, deslize o bloqueador de placas para trás em direção ao cabo para a posição de desbloqueio.

NOTA: não aqueça a unidade na posição bloqueada.

RECICLAGEM



Para evitar problemas ambientais e de saúde devido a substâncias perigosas, os aparelhos e baterias recarregáveis e não recarregáveis com um destes símbolos não deverão ser eliminados com o lixo doméstico normal. Elimine sempre os produtos elétricos e eletrónicos e, quando aplicável, as baterias recarregáveis e não recarregáveis, no ponto de reciclagem/recolha oficial apropriado.

Ďakujeme, že ste si kúpili nový výrobok značky Remington®. Prosíme Vás, aby ste si pozorne prečítali tento návod a odložili ho na bezpečné miesto. Pred použitím odstráňte všetky obaly.

UPOZORNENIE: Tento prístroj je horúci. Uchovávajte ho vždy mimo dosahu detí.

DÔLEŽITÉ BEZPEČNOSTNÉ OPATRENIA

- Používanie, čistenie alebo údržba prístroja deťmi staršími ako 8 rokov alebo kýmkoľvek s nedostatočnými vedomosťami, skúsenosťami alebo zníženými fyzickými, zmyslovými alebo mentálnymi schopnosťami by malo prebiehať iba po získaní primeraného poučenia a pod primeraným dozorum zodpovednej dospeléj osoby, aby bola zaistená bezpečnosť a boli brané na vedomie s tým spojené riziká, ktorým je potrebné sa vyhnúť. Deti sa nesmú hrať so spotrebičom. Spotrebič, vrátane kábla, nesmú používať, hrať sa s ním, čistiť alebo udržiavať osoby mladšie ako 8 rokov a mal by byť vždy uložený mimo ich dosah.
- ⊘ **Upozornenie :** Nepoužívajte tento prístroj v blízkosti vane, sprchy, umývadla alebo iných nádob s vodou.
- Keď je prístroj používaný v kúpeľni, po použití ho odpojte z elektrickej siete, keďže blízkosť vody predstavuje riziko, aj keď je vypnutý.
- Pre dodatočnú ochranu odporúčame inštaláciu zariadenia na zvyškový prevádzkový prúd s menovitou hodnotou neprevyšujúcou 30 mA. Poradte sa s elektrikárom.
- Nebezpečenstvo popálenia. Nenechávajte prístroj v dosahu malých detí, najmä počas používania a kým nevychladne.
- Vždy umiestnite prístroj s podstavcom, ak nejaký má, na tepelne odolný, stabilný a rovný povrch.
- Nikdy nenechávajte prístroj bez dozoru, keď je pripojený k zdroju napätia.
- Ak sa elektrický kábel tohto prístroja poškodí, prestaňte okamžite s jeho používaním a prístroj odovzdajte do najbližšieho servisného strediska Remington® na opravu alebo výmenu, aby ste predišli akémukoľvek riziku.

- Nedovoľte, aby sa akákoľvek časť prístroja dotkla tváre, krku alebo kože na temene hlavy.
- Elektrickú zástrčku a kábel nenechávajte v blízkosti horúcich povrchov.
- Nepoužívajte iné ako nami dodávané nadstavce.
- Prístroj nepoužívajte, ak je poškodený alebo nefunguje správne.
- Kábel nestáčajte ani nekrčte, a neobtáčajte ho okolo prístroja. Kábel pravidelne kontrolujte, či nejaví akékoľvek známky poškodenia.
- POZOR: Prístroj vždy pred jeho zahriatím vyberte z puzdra na skladovanie/ochranného obalu a pred jeho umiestnením späť ho nechajte úplne vychladnúť.
- Tento prístroj nie je určený na komerčné používanie alebo používanie v kaderníctvach.

SÚČASTI

- | | |
|--|-----------------------------------|
| 1. Žehliace plochy so zdokonaleným keramickým povrchom | 6. Otočný kábel |
| 2. Otvory | Ovládače: |
| 3. Displej | ⏻ Tlačidlo zapnúť/vypnúť |
| 4. Senzor vlhkosti | +/- Teplota/funkcie režimu |
| 5. Zámok klbu | Príslušenstvo (nie je zobrazené): |
| | • Vrečko na uskladnenie |

VLASTNOSTI VÝROBKU

- Rýchle zahriatie – pripravená za 15 sekúnd.
- Automatické bezpečnostné vypnutie – tento prístroj sa samočinne vypne po 60 minútach v prípade, že nestlačíte žiadne tlačidlo alebo ho necháte zapnutý
- Celosvetové napätie: pre použitie doma i v zahraničí. Pri 120 V sa môžu časy a teploty líšiť.

SK

NÁVOD NA POUŽÍVANIE

Táto žehlička sa dá použiť na mokré aj na suché vlasy.

- Umyte a ošetríte si vlasy kondicionérom ako vždy.
- Osušte vlasy uterákom a prečešte.
- Pred upravovaním vlasy rozdeľte. Nižšie vrstvy upravujte ako prvé.
- Zapojte prístroj do elektriny.
- Keď je žehlička zapnutá v elektrickej zásuvke, ale nie je zapnutá, v okienku displeja sa zobrazí symbol zámku, ktorý signalizuje, že žehlička je v pohotovostnom režime (standby) .
- Prístroj zapnete stlačením a podržaním tlačidla "On" (⏻). Prístroj zapípa.

Žehlenie nasucho – používajte na suché vlasy

- Pred použitím musia byť vlasy čisté, suché a rozčesané.
 - Režim nasucho je základné nastavenie po zapnutí stylera, svetelné pozadie displeja je biele.
 - Na použitie na mokrých vlasoch pozrite 'Režim namokro' nižšie.
1. Zvoľte vhodnú teplotu pre svoje vlasy pomocou ovládačov +/- na bočnej strane výrobku. S úpravou účesu začnite najskôr pri nižších teplotách.
 2. Tlačidlo '+' teplotu zvýši, tlačidlo '-' teplotu zníži.

Odporúčané teploty:

Teplota	Typ vlasov
140°C - 160°C	Riedke/jemné, poškodené alebo odfarbené vlasy
160°C - 190°C	Normálne, zdravé vlasy
200°C - 230°C	Husté, veľmi kučeravé a nepoddajné vlasy

Pozor: Nastavenia na najvyššiu teplotu by mali používať len skúsení spotrebiteľia.

3. Prístroj je pripravený na použitie vtedy, keď teplota zobrazená na displeji prestane blikať a prístroj trikrát zapípa.
4. Úpravu uskutočnite po etapách. V jednej etape prejdite žehličkou celodĺžkou vlasov bez zastavenia.
5. Po použití stlačte a podržte tlačidlo on/off (⏻) na dve sekundy, aby ste prístroj vypli, potom ho vytiahnite zo zásuvky.

Žehlenie namokro - použite na vlasy presušené uterákom

- Vlasy pred žehlením dobre presušte uterákom.
 - Nepoužívajte na veľmi mokré vlasy.
1. Na aktivovanie režimu namokro stlačte a podržte tlačidlo '+' na 2 sekundy.
 2. Prístroj zapípa, displej sa zmení na modrý a zobrazí sa symbol (☁).
 3. Senzor vlhkosti rýchlo prispôsobuje teplotu plôch počas vyrovnávania počas každého vyrovnávacieho pohybu podľa toho, aké sú vlasy vlhké. To zabezpečuje optimálnu teplotu plôch a zabraňuje poškodeniu vlasov. Tieto zmeny teploty nie sú zobrazované na žehličke, ale prebiehajú automaticky počas úpravy vlasov.
- **DÔLEŽITÉ:** Pri používaní dbajte o to, aby boli vetracie otvory nasmerované preč od tváre, krku alebo pokožky hlavy (obr. A). Pri vyrovnávaní mokrých vlasov budete počuť syčanie a jednotka bude produkovať paru. To je v poriadku – je to zvuk prebytočnej vody vo vlasoch, ktorá sa vyparuje a vašim vlasom to neškodí.
4. Úpravu uskutočnite po etapách. V jednej etape prejdite žehličkou celodĺžkou vlasov bez zastavenia. Opakujte podľa potreby, kým prameň nie je suchý.
 5. Pre vypnutie stlačte a podržte tlačidlo "+" dve sekundy.

Funkcia uzamknutia teploty

- Nastavte požadovanú teplotu stláčaním tlačidiel +/- a nastavenie teploty uzamknúte stlačením tlačidla '-/' na 2 sekundy. Vedľa teploty sa zobrazí symbol  visiaceho zámku.
- Na odomknutie nastavenia teploty znovu stlačte a podržte 2 sekundy tlačidlo '-/'.

SKLADOVANIE, ČISTENIE A ÚDRŽBA**Pred čistením a uskladnením nechajte prístroj vychladnúť.**

- Všetky povrchy utrite vlhkou utierkou.
- Nepoužívajte drsné alebo abrazívne čistiace prostriedky alebo rozpúšťadlá.

Plochy sa môžu pre ľahšie skladovanie k sebe zacvaknúť.

Na uzamknutie zatvorte plochy a posuňte zámok kľbu dopredu (smerom k plochám).

Na odomknutie posuňte zámok kľbu dozadu smerom ku káblu do odomknutej pozície.

POZN.: Prístroj nezohrievajte v uzamknutej pozícii.

RECYKLÁCIA



Aby nedochádzalo k ohrozeniu zdravia a životného prostredia vplyvom nebezpečných látok, prístroje a nabíjacie a nenabíjacie batérie označené niektorým z týchto symbolov nesmú byť likvidované s netriedeným komunálnym odpadom. Elektrické a elektronické prístroje a prípadne nabíjacie a nenabíjacie batérie vždy odovzdajte na príslušnom oficiálnom mieste pre recykláciu / zber.

Děkujeme, že jste si zakoupili nový výrobek značky Remington®. Přečtěte si prosím pozorně návod a uložte ho na bezpečné místo. Před použitím odstraňte veškeré obaly.

UPOZORNĚNÍ: Tento přístroj je horký. Vždy uchovávejte mimo dosah dětí.

DŮLEŽITÁ BEZPEČNOSTNÍ OPATŘENÍ

- Tento přístroj mohou používat děti ve věku od 8 let a osoby se sníženými fyzickými, sensorickými či mentálními schopnostmi nebo osoby, které výrobek nikdy nepoužívaly nebo jej neznají, pokud tak činí pod dozorem/byly poučeny a rozumí souvisejícím rizikům. S přístrojem si nesmějí hrát děti. Děti nesmějí provádět čištění a běžnou údržbu, pokud nedosáhly věku alespoň 8 let a nejsou-li pod dozorem. Přístroj i kabel uchovávejte mimo dosah dětí mladších 8 let.
- ⊘ **Upozornění:** Tento přístroj nepoužívejte v blízkosti van, sprch, umyvadel či jiných nádob obsahujících vodu.
- Pokud přístroj používáte v koupelně, po použití ho vypojte ze sítě. Blízkost vody totiž představuje nebezpečí, i když je vypnutý.
- Pro dodatečnou ochranu se doporučuje instalace proudového chrániče RCD s vybavovacím reziduálním proudem nepřekračujícím 30mA. Požádejte o radu elektrikáře.
- Riziko popálení. Uchovávejte spotřebič mimo dosah malých dětí, zejména při používání a chlazení.
- Spotřebič vždy uložte na jeho stojan (je-li k dispozici) na horkuvzdorný, stabilní rovný povrch.
- Když je spotřebič zapojený do elektřiny, nenechávejte ho nikdy bez dozoru.
- Pokud je přírodní šňůra tohoto přístroje poškozená, okamžitě přestaňte přístroj používat a předejte ho nejbližšímu autorizovanému servisu značky Remington®, aby vám přístroj opravili či vyměnili za jiný. Vyvarujete se tak možnému nebezpečí.
- Nedovolte, aby se jakákoliv část zařízení dotkla obličeje, krku nebo hlavy.
- Napájecí šňůru a zástrčku chraňte před stykem s horkými povrchy.
- Nepoužívejte jiné nástavce než ty, které vám dodáme my.

- Příklad nepoužívejte, pokud je poškozen či pokud nefunguje správně.
- Dávejte pozor, aby se kabel nezkroutil či nezauslaval a neomotávejte ho kolem strojek Šňůru pravidelně kontrolujte, zda nejeví známky poškození.
- **VAROVÁNÍ:** Příklad vždy před jeho zahřátím vyjměte ze skladovacího pouzdra/ochranného obalu a před jeho umístěním zpět ho nechte plně vychladnout.
- Tento přístrojek není určen pro komerční nebo salónní použití.

ČÁSTI

- | | |
|---|---------------------------------|
| 1. Destičky se zdokonaleným keramickým povrchem | 6. Otočná šňůra |
| 2. Otvory | Ovládání: |
| 3. Displej | ⏻ Tlačítko zap/vyp |
| 4. Čidlo vlhkosti | +/- Teplota /Funkce režimu |
| 5. Uzamykatelný kloub | Příslušenství (není zobrazeno): |
| | • Pouzdro |

VLASTNOSTI PRODUKTU

- Rychlé zahřátí – připravena během 15 vteřin.
- Automatické bezpečnostní vypnutí – Tato jednotka se sama vypne poté, co nedojde ke stisknutí žádného tlačítka nebo pokud ji nepoužíváte po dobu 60 minut.
- Celosvětové napětí: pro doma i zahraničí. Při 120V se mohou doba a teploty lišit.

INSTRUKCE PRO POUŽITÍ

Tuto žehličku lze používat na mokré i suché vlasy.

- Umyjte si vlasy a naneste kondicionér jako obvykle.
- Ručníkem vysušte a rozčešte hřebenem.
- Oddělte vlasy, které chcete upravit jako první. Nejprve upravujte spodní vrstvy.
- Příklad zapojte do zásuvky.
- Když je žehlička zapojena v síti, ale není zapnutá, zobrazí se na displeji symbol zámku, což znamená, že je přístrojek v pohotovostním režimu .
- Příklad zapnete tak, že stisknete tlačítko pro zapnutí (⏻) a přidržíte jej. Příklad pípne.

Suchý režim – používejte na suché vlasy

- Před použitím se přesvědčte, že jsou vlasy čisté, suché a bez zátoček.
 - Po zapnutí je žehlička na vlasy v suchém režimu, což je výchozí nastavení – podsvícení displeje je bílé.
 - Informace o použití na mokřých vlasech najdete níže v části „Mokrý režim“.
1. Pomocí tlačítek +/- na boku přístroje vyberte vhodnou teplotu pro vaše vlasy. Začněte vlasy natáčet napřed na nízkou teplotu.
 2. Tlačítkem „+“ se teplota zvyšuje, tlačítkem „-“ se teplota snižuje.

Doporučené teploty:-

Teplota	Typ vlasů
140°C - 160°C	Slabé/Jemné, poškozené nebo odbarvené
160°C - 190°C	Normální, zdravé vlasy 200°C
200°C - 230°C	Silné, velmi vlnité a těžko tvarovatelné

Upozornění: Nejvyšší teploty by měli používat jen ti zkušení.



3. Teplota zobrazená na displeji přestane blikat a přístroj třikrát pípně, když je připraven k použití.
4. Provádějte po etapách. V jedné etapě projedte žehličkou celou délku vlasů bez zastavení.
5. Po použití stiskněte a přidržte tlačítko zap/vyp (⏻) po dobu 2 sekund, aby se přístroj vypnul, a potom přístroj vypojte ze sítě.

Mokrý režim – používejte na vlasy osušené ručníkem

- Před stylizací vlasy dobře osušte ručníkem.
 - Nepoužívejte na vlasy, z kterých ještě kape voda.
1. Stisknutím a přidržení tlačítka „+“ po dobu 2 sekund aktivujete mokrý režim.
 2. Přístroj pípně, podsvícení displeje bude modré a objeví se symbol (☁).
 3. Během každého stylingového pohybu čidlo vlhkosti rychle upraví teplotu destiček podle toho, jak jsou vlasy mokré. Tím je zajištěno, že destičky jsou vždy na optimální teplotě, která zabráňuje poškození vlasů. Tyto změny teploty se na žehličce nezobrazují, ale nastávají automaticky během stylingu.
- **DŮLEŽITÉ:** Při používání se ujistěte, že větrací otvory jsou nasměrovány pryč od obličeje, krku a pokožky hlavy (Obr. A). Při žehlení mokrých vlasů uslyšíte sycivý zvuk a z přístroje bude unikat pára. To je naprosto v pořádku – zvuk způsobuje přebytečná voda ve vlasech, která se odpařuje, což nikterak vaše vlasy nepoškozuje.
4. Provádějte po etapách. V jedné etapě projedte žehličkou celou délku vlasů bez zastavení. Podle potřeby opakujte tak dlouho, dokud nebude pramen suchý.
 5. Pro vypnutí stiskněte znaménko „+“ a přidržte 2 vteřiny.

Funkce uzamykání teploty

- Nastavte požadovanou teplotu pomocí tlačítek +/- a stiskněte a držte tlačítko ' ' 2 vteřiny, čímž se nastavení teploty uzamkne. Vedle teploty se objeví symbol  visacího zámku.
- Pro odemknutí nastavení teploty znovu stiskněte a držte tlačítko ' ' 2 vteřiny.

SKLADOVÁNÍ, ČISTĚNÍ A ÚDRŽBA

Před čištěním a uložením nechte přístroj vychladnout.

- Otřete všechny plochy vlhkým hadříkem.
- Nepoužívejte hrubá nebo abrazivní čisticí prostředky nebo rozpouštědla.

Pro snadné uskladnění můžete plochy scvaknout k sobě.

Pro uzamknutí destičky sevřete a uzamykatelný kloub zatlačte dopředu (směrem k destičkám).

Pro odemknutí přesuňte uzamykatelný kloub dozadu směrem ke šňůře, tzn. do odemčené polohy.

POZNÁMKA: nezhazujte přístroj v uzavřené pozici.

RECYKLACE



Abý nedocházelo k ničení životního prostředí a zdraví kvůli obsaženým nebezpečným látkám, přístroje a dobijecí i nedobijecí baterie označené jedním z těchto symbolů nesmějí být vyhazovány do směsného komunálního odpadu. Elektrické a elektronické výrobky, a pokud to přísluší, i dobijecí i nedobijecí baterie, vždy likvidujte na oficiálním recyklačním/sběrném místě.

Điękujemy za zakup nowego produktu Remington®. Przed uŹyciem zapoznaj się uważnie z instrukcją obsługi i zachowaj ją na przyszłość. Przed uŹyciem wyjmij z opakowania.

OSTRZEŹENIE: Urządzenie jest gorące. Przechowuj urządzenie z dala od dzieci.

WAŹNE WSKAZÓWKI DOTYCZĄCE BEZPIECZEŃSTWA

- Niniejszy sprzęt nie jest przeznaczony do uŹytkowania przez osoby (w tym dzieci) o ograniczonej zdolności fizycznej, czuciowej lub psychicznej lub osoby nie mające doświadczenia lub znajomości sprzętu, chyba Źe odbywa się to pod nadzorem lub zgodnie z instrukcją uŹytkowania sprzętu, przekazanej przez osoby odpowiadające za ich bezpieczeŹstwo. Należy zwracać uwagę na dzieci, aby nie bawiły się sprzętem.
- ⚠ OstrzeŹenie: Nie należy uŹywać tego urządzenia w pobliŹu wanny, prysznica, umywalki lub innych naczyŹ zawierających wodę.
- JeŹli urządzenie jest uŹywane w łazience, po uŹyciu wyjmij wtyczkę z gniazdka, poniewaŹ bliskość wody stanowi zagroŹenie nawet wtedy, gdy urządzenie jest wyłączone.
- Dla dodatkowej ochrony, w obwodzie elektrycznym należy zainstalować urządzenie różnicowoprądowe (RCD) o znamionowym prądzie różnicowym nieprzekraczającym 30mA. W tym zakresie należy się zwrócić do specjalisty elektryka.
- Ryzyko oparzeń. Przechowuj urządzenie w miejscu niedostępnym dla małych dzieci, szczególnie w trakcie uŹytkowania i podczas stygnięcia.
- Zawsze kładź urządzenie na podstawce, jeŹli taka jest, albo na jakiejś Źaroodpornej, stabilnej płaskiej powierzchni.
- Nie pozostawiaj bez nadzoru urządzenie podłączonego do sieci.
- JeŹeli przewód zasilający urządzenia ulegnie uszkodzeniu, natychmiast przestaŹ wykorzystywać urządzenie i zwróć urządzenie do najbliŹszego autoryzowanego punktu serwisowego Remington® w celu naprawy lub wymiany dla uniknięcia zagroŹenia.
- Nie dotykaj Źadną częścią urządzenia do twarzy, szyi ani skóry głowy.
- Wtyczkę i przewód zasilający należy trzymać z dala od gorących powierzchni.

- Nie należy używać nakładek innych niż te, które dostarczamy.
- Nie używaj urządzenia, jeśli jest uszkodzone lub działa wadliwie.
- Nie obracaj, nie zginaaj przewodu zasilającego, ani nie owijaj go wokół urządzenia. Regularnie sprawdzaj przewód, czy nie ma oznak uszkodzenia.
- **OSTROŻNIE:** Przed użyciem należy zawsze wyjąć urządzenie z pokrowca i pozostawić je do całkowitego ochłodzenia przed ponownym włożeniem
- Urządzenie nie jest przeznaczone do użytku zarobkowego czy też zastosowania w salonach fryzjerskich.

CZĘŚCI

- | | |
|--------------------------------------|-------------------------------|
| 1. Płytki z powłoką Advanced Ceramic | Regulacja: |
| 2. Otworki wentylacyjne | ⏻ Przycisk Wł/Wył |
| 3. Wyświetlacz | +/- Funkcje temperatury/trybu |
| 4. Czujnik wilgoci | Akcesoria (nie pokazano) |
| 5. Funkcja blokady płytek | • Pokrowiec |
| 6. Obrotowy przewód sieciowy | |

OPIS PRODUKTU

- Szybkie nagrzewanie - gotowa do użycia w 15 sekund.
- Automatyczne wyłączenie - urządzenie zostanie wyłączone, jeśli przez 60 minut lub dłużej nie jest wciśnięty żaden przycisk.
- Uniwersalne napięcie, umożliwiające użytkowanie na całym świecie. Dla 120V czas i temperatura mogą być inne.

INSTRUKCJA OBSŁUGI

Prostownica może być używana do włosów mokrych lub suchych.

- Umyj włosy i zastosuj odżywkę jak zwykle.
- Przetrzyj włosy ręcznikiem i przeczesz.
- Przed układaniem rozdziel włosy na pasemka. W pierwszej kolejności układaj włosy najbliższej skóry.
- Podłącz urządzenie.
- Gdy wtyczka jest w gniazdku, ale prostownica jeszcze nie jest włączona, na wyświetlaczu pojawi się symbol kłódki który oznacza, że prostownica jest w trybie czuwania .
- Aby wyłączyć, naciśnij i przytrzymaj przycisk (⏻). Urządzenie wyemituje sygnał dźwiękowy.

Tryb suchy - stosuj na suche włosy

- Przed użyciem włosy muszą być czyste, suche i rozczesane.
 - Tryb suszenia jest ustawieniem domyślnym, gdy lokówka jest włączona, a wyświetlacz jest podświetlony na biało.
 - Aby używać na mokrych włosach, patrz „Tryb mokry” poniżej.
1. Wybierz odpowiednią temperaturę dla włosów za pomocą przycisków sterujących +/- na boku urządzenia. Rozpocznij stylizację od niższej temperatury.
 2. Przycisk „+” podniesie temperaturę, przycisk „-” obniży temperaturę.

Zalecane temperatury:

Temperatura	Rodzaj włosów
140°C - 160°C	Włosy cienkie / delikatne, zniszczone lub rozjaśnione
160°C - 190°C	Normalne, zdrowe włosy
200°C - 230°C	Włosy grube, silnie skręcone i trudne do ułożenia

Ostrożnie: Najwyższe temperatury mogą być stosowane tylko przez osoby doświadczone w układaniu włosów.

- Gdy urządzenie będzie gotowe do użycia, temperatura pokazana na wyświetlaczu przestanie migać, a urządzenie wyemituje trzy sygnały dźwiękowe.
- Przeciągnij prostownicą wzdłuż całego pasemka włosów bez zatrzymywania się.
- Po zakończeniu, naciśnij i przytrzymaj przycisk Wł/Wył (⏻) przez dwie sekundy, aby wyłączyć i wyjmij wtyczkę z gniazdka.

Włosy mokre - stosuj na włosy wytarte ręcznikiem

- Przed stylizacją wytrzyj włosy ręcznikiem.
 - Nie stosuj na mokre włosy ociekające wodą.
- Aby włączyć tryb mokry, naciśnij i przytrzymaj przycisk „+” przez 2 sekundy.
 - Urządzenie wyemituje sygnał dźwiękowy, wyświetlacz zmieni kolor na niebieski i pojawi się symbol (☁).
 - Czujnik wilgoci szybko dostosowuje temperaturę płytek podczas każdego przeciągnięcia prostownicą po pasmie włosów w zależności od stopnia wilgotności włosów. Dzięki temu płytki mają zawsze optymalną temperaturę, zapobiegając uszkodzeniom włosów. Zmiany temperatury nie są wyświetlane na prostownicy, ale zachodzą automatycznie podczas stylizacji.
 - WAŻNE:** Podczas użytkowania upewnij się, że otwory wentylacyjne są skierowane z dala od twarzy, szyi i skóry głowy (Rys. A). Podczas prostowania mokrych włosów usłyszysz syczący dźwięk, a urządzenie będzie parować. Jest to prawidłowość - dźwięk odparowania nadmiaru wody we włosach nie jest to szkodliwy dla stanu włosów.
 - Przeciągnij prostownicą wzdłuż całego pasemka włosów bez zatrzymywania się. W razie potrzeby powtarzaj, aż pasmo włosów będzie suche.
 - Aby wyłączyć, naciśnij „+” przez 2 sekundy.

Funkcja blokady temperatury

- Ustaw żądaną temperaturę naciskając przyciski +/- i zablokuj ustawioną temperaturę naciskając przycisk „-” przez 2 sekundy. Obok temperatury pojawi się symbol „kłódka” .
- Aby odblokować ustawienie, naciśnij i przytrzymaj przycisk „-” przez 2 sekundy.

PRZECHOWYWANIE, CZYSZCZENIE I PIELĘGNACJA**Przed czyszczeniem lub schowaniem, odczekaj aż urządzenie ostygnie.**

- Wytrzyj wszystkie powierzchnie wilgotną szmatką.
- Nie należy używać szorstkich lub ściernych środków czyszczących.

Dla łatwego przechowywania płytki można zamknąć i zablokować.

Aby zablokować, zamknij płytki i popchnij suwak (w stronę płytek)

Aby odblokować, przesunij suwak w stronę przewodu sieciowego do pozycji otwartej.

UWAGA: Nie wolno rozgrzewać urządzenia w pozycji zamkniętej.

RECYKLING



Aby uniknąć problemów środowiskowych i zdrowotnych spowodowanych niebezpiecznymi substancjami, sprzętu, akumulatorów i baterii oznaczonych jednym z tych symboli nie należy wyrzucać z nieposortowanymi odpadami komunalnymi. Produkty elektryczne i elektroniczne, w tym, baterie jednorazowe i akumulatory, należy zawsze utylizować w odpowiednim publicznym punkcie zbiórki odpadów/recyklingu.

Köszönjük, hogy ezt az új Remington® terméket választotta. Kérjük, olvassa el és őrizze meg a jelen utasítást. Használat előtt távolítsa el a csomagolóanyagokat.

FIGYELMEZTETÉS: A készülék forró. Gyermekek elől mindig elzárva tartandó.

FONTOS BIZTONSÁGI ELŐÍRÁSOK

- Ezt a készüléket 8 éven felüli gyerekek, valamint csökkent fizikai, szenzoros vagy mentális képességű vagy elegendő tapasztalattal és ismeretekkel nem rendelkező személyek csak akkor használhatják, ha felnőtt személy felügyeli/utasításokkal látja el őket, illetve megértették a lehetséges veszélyeket. Ne hagyja, hogy gyerekek játszanak a készülékkel. A készülék tisztítását és felhasználói karbantartását 8 éven aluli, felügyelet nélküli gyerekek nem végezhetik el. 8 éven aluli gyerekektől tartsa távol a készüléket és a kábelét.
-  **Figyelem:** Ne használja a készüléket fürdőkád, zuhanyzó, medence vagy egyéb vizet tartalmazó edény mellett.
- Ha a készüléket fürdőszobában használja, használat után húzza ki, mivel a víz közelsége veszélyt jelent, még akkor is, ha a készülék kikapcsolt állapotban van.
- A további védelem érdekében tanácsos áram-védőkapcsolót (RCD) beszerezni névleges maradék üzemi árammal, mely nem haladja meg a 30mA-t. Kérje ki villanyszerelő szakember tanácsát!
- Égésveszély!** A készüléket kisgyermekek által el nem érhető helyen tartsa, különösen annak használata közben, illetve amíg az le nem hűl.
- A készüléket mindig annak tartójával, ha van ilyen, tegye rá egy hőálló, stabil, egyenes felületre.
- Soha ne hagyja felügyelet nélkül a készüléket, amikor az csatlakoztatva van az áramforráshoz.
- Ha a készülék tápkábele megsérül, azonnal hagyja abba a termék használatát.
 - Ne hagyja, hogy a készülék bármely része az arcához, nyakához vagy fejbőréhez érjen.
 - Tartsa távol a tápkábelt és a csatlakozó dugót a fűtött felületektől.
 - Ne használjon a mellékelt tartozékoktól eltérő kiegészítőket.
 - Ne használja a készüléket, ha az sérült, vagy nem megfelelően működik.
 - Ne csavarja vagy tekerje fel a kábelt, illetve ne tekerje a készülék köré. Rendszeresen ellenőrizze a kábelt, sérülést nyomait keresve.

- FIGYELMEZTETÉS: használat (felmelegedés) előtt kérjük vegye ki a készüléket a tartó táskából / tokból, illetve használat után várja meg amíg a készülék lehül, és úgy helyezze vissza azt.
- A készülék nem fodrászati vagy egyéb professzionális használatra készült.

ALKATRÉSZEK

- | | |
|---------------------------------------|--------------------------------------|
| 1. Speciális kerámia bevonatú lemezek | Vezérlés: |
| 2. Nyílás | ⏻ Ki/bekapcsoló gomb |
| 3. Kijelző | +/- Hőmérséklet/üzemmód funkciók |
| 4. Nedvességérzékelő | Kiegészítők (nincsenek feltüntetve): |
| 5. Csuklózár | • Tárolótáska |
| 6. Körbeforgó vezeték | |

A TERMÉK JELLEMZŐI

- Gyors bemelegedés – 15 másodperc alatt kész.
- Automatikus biztonsági kikapcsolás – a készülék kikapcsolja magát, ha 60 percig nem nyom meg rajta egy gombot sem vagy bekapcsolva hagyja.
- Többfeszültségű: otthon és külföldön is használható. 120 V-on a megadott idők és hőmérsékletek eltérhetnek.

HASZNÁLATI UTASÍTÁSOK

Ez a hajvasaló nedves és száraz hajon is használható.

- A szokásos módon mossa meg és kondicionálja a haját.
- A nedves haját törölje meg egy törülközővel, majd fésülje át a haját.
- A formázás előtt válassza különálló részekre a haját. Először az alsóbb rétegeket formázza.
- Dugja be a készüléket.
- Amikor a hajformázó be van dugva, de nincs bekapcsolva, egy lakat jelzés látható a kijelzőn, így jelezve, hogy a hajformázó készenléti állapotban van .
- A bekapcsoláshoz nyomja meg és tartsa nyomva az „on” gombot (⏻). A készülék hangjelzést ad.

Száraz üzemmód – száraz hajon használható

- Használat előtt győződjön meg arról, hogy a haj tiszta, száraz és nincs összegugbancolódva.
 - A száraz mód az alapértelmezett beállítás a hajformázó bekapcsolásakor, a kijelző háttérvilágítása fehér.
 - A nedves hajon való használatához lásd az alábbi 'Nedves üzemmódot'.
1. A termék oldalán található +/- gombbal válassza ki a hajának megfelelő hőmérsékletet. Először alacsonyabb hőmérsékleten kezdje a hajformázást.
 2. A '+' gomb növeli a hőmérsékletet, a '-' gomb csökkenti a hőmérsékletet.

Javasolt hőmérséklet:

Hőmérséklet	Hajtípus
140°C - 160°C	Vékony szálú, károsodott vagy szőkített haj
160°C - 190°C	Normál, egészséges haj
200°C - 230°C	Vastag szálú és nehezen formázható haj

Figyelem: A legmagasabb hőmérséklet beállítás csak tapasztalt személyeknek ajánlott.

3. A kijelzőn megjelenő hőmérséklet nem villog, és a készülék háromszor sípol, maikor készen áll a használatra.
4. Egyszerre egy részen dolgozva, megállás nélkül húzza végig a hajegyenesítőt a haj teljes hosszán.
5. Használat után tartsa nyomva két másodpercig a be/ki (⏻) gombot a készülék kikapcsolásához, majd húzza ki a hálózati csatlakozót.

Nedves üzemmód – törölközőszárász hajon használható

- Törölközővel alaposan szárítsa meg a haját a formázás előtt.
 - Ne használja vizes hajon.
1. A nedves üzemmód aktiválásához tartsa nyomva 2 másodpercig a '+' gombot.
 2. A készülék sípol, a kijelző kékre vált és megjelenik a (☁) szimbólum.
 3. A nedvességérzékelő az egyes egyenesítő húzások során gyorsan beállítja a lemezek hőmérsékletét a haj nedvességének függvényében. Ez biztosítja, hogy a lemezek mindig az optimális hőmérsékleten legyenek a haj sérülésének megakadályozása érdekében. Ezeket a hőmérséklet-változásokat a hajegyenesítő nem jeleníti meg, a változás a hajformázás során automatikusan megtörténik.
- FONTOS: Használat közben győződjön meg arról, hogy a szellőzőnyílások az arctól, a nyaktól és a fejbőrtől elfelé irányulnak (A ábra). Nedves haj egyenesítésekor sziszegő hangot hall, és az egység gőzölg. Ez jó dolog - a hajban lévő felesleges víz párolgása okozza, és ez nem károsítja a haj állapotára.
4. Egyszerre egy részen dolgozva, megállás nélkül húzza végig a hajegyenesítőt a haj teljes hosszán. Ha szükséges, ismétlje meg, amíg a szakasz megszárad.
 5. Az újraaktiváláshoz tartsa lenyomva 2 másodpercig a '+' jelet.

Hőmérséklet stabilizáló funkció

- A +/- gombok használatával állítsa be a kívánt hőmérsékletet, majd a '-' gomb 2 másodpercig történő nyomva tartásával zárja le a hőmérsékletszabályozót. Egy 'lakat' 🔒 jelzés jelenik meg a hőmérséklet jelzése mellett.
- A hőmérséklet stabilizálás feloldásához tartsa lenyomva a '-' gombot 2 másodpercig.

TÁROLÁS, TISZTÍTÁS ÉS KARBANTARTÁS

Hagyja a készüléket kihűlni, mielőtt megtisztítaná és elrakná.

- Törölje le az összes felületet egy nedves ruhával.
- Ne használjon durva vagy dörzsölő tisztítószeret vagy oldószert.

A könnyebb tárolás érdekében a lemezek összezárhatók.

Zárásához csukja össze a lapokat, és nyomja előre a csuklózarat (a lapok felé).

Kinyitásához tolja hátra a csuklózarat a vezeték felé, a nyitott pozícióba.

MEGJEGYZÉS: Lezárt állapotban ne melegítse a készüléket.

ÚJRAHASZNOSÍTÁS



Az alábbi jelölések valamelyikével ellátott készülékekben, valamint újratölthető és nem újratölthető akkumulátorokban jelen lévő veszélyes anyagok jelentette környezeti és egészségi kockázatok elkerülése érdekében ezeket tilos a háztartási hulladékkal együtt megsemmisíteni. Az elektromos és elektronikus termékeket, és, ha vannak, az újratölthető és nem újratölthető akkumulátorokat mindig a megfelelő hivatalos hulladék-újrahasznosító/begyűjtő központba kell vinni.

Выпрямитель электрический для волос

Спасибо за покупку нового изделия Remington®. Перед использованием внимательно ознакомьтесь с инструкцией и сохраните ее. Перед применением изделия снимите с него упаковку.

ПРЕДУПРЕЖДЕНИЕ: прибор горячий. Всегда храните в недоступном для детей месте.

ВАЖНЫЕ МЕРЫ БЕЗОПАСНОСТИ

- Использование, чистка, обслуживание устройства детьми старше восьми лет или лицами, не обладающими достаточными знаниями и опытом, лицами с ограниченными физическими, сенсорными или умственными способностями возможно только после соответствующего инструктажа и под надлежащим присмотром взрослого ответственного человека, чтобы обеспечить безопасную эксплуатацию устройства, а также понимание и избежание опасностей, связанных с его эксплуатацией.
- ⊘ Предупреждение: Не пользуйтесь устройством вблизи ванны, душа, бассейна или прочих емкостей с водой.
- Если устройство применяется в ванной, после использования отключите его, поскольку близость к воде составляет опасность даже при выключенном приборе.
- Для дополнительной защиты, Вам необходимо установить устройство защитного отключения (УЗО) с номинальным остаточным током срабатывания не превышающим 30 мА, в электрической цепи ванной комнаты.
- Опасность получения ожогов. Держите прибор вне досягаемости маленьких детей, особенно во время использования и охлаждения.
- Обязательно устанавливайте прибор на его подставку (при наличии) на теплостойкой, устойчивой и плоской поверхности.
- Ни в коем случае не оставляйте прибор без присмотра, когда он подсоединен к источнику питания.

- При повреждении шнура следует немедленно прекратить использование устройства и вернуть устройство в ближайший авторизованный сервисный центр Remington® для ремонта или замены, чтобы избежать опасности.
- Избегайте прикосновения частей прибора к лицу, шее или коже головы.
- Шнур питания и вилку следует держать подальше от нагретых поверхностей.
- Используйте только оригинальные аксессуары.
- Не используйте прибор, если он поврежден или работает с перебоями.
- Не перекручивайте и не перегибайте шнур, не закручивайте его вокруг прибора. Регулярно проверяйте шнур на наличие повреждений.
- Данное устройство не предназначено для коммерческого использования или применения в салонах.
- ПРЕДОСТЕРЕЖЕНИЕ: Всегда вытаскивайте прибор из чехла / рукава для хранения перед включением и дайте ему полностью остыть перед тем, как поместить его обратно.
- Изделие предназначено для бытовых нужд.

СОСТАВНЫЕ ЧАСТИ

- | | |
|---|---------------------------------------|
| 1. Пластины из усовершенствованной керамики | Элементы управления: |
| 2. Вентиляционные отверстия | ⏻ Выключатель |
| 3. Дисплей | +/- Функция выбора температуры/режима |
| 4. Датчик влажности | Принадлежности (не показаны): |
| 5. Шарнирный замок | • Сумка для хранения |
| 6. Вращающийся шнур | |

ХАРАКТЕРИСТИКИ ИЗДЕЛИЯ

- Быстрый нагрев - готовность в течение 15 секунд.
- Автоматическое отключение — Устройство самостоятельно отключается, если не нажимать на кнопки и оставить его включенным на 60 минут.
- Разное напряжение: для местной и зарубежной сети. При напряжении 120 В время и температура нагрева могут отличаться.

ИНСТРУКЦИИ ПО ЭКСПЛУАТАЦИИ

- Этот выпрямитель можно использовать для влажных или сухих волос.
- Вымойте и обработайте волосы кондиционером как обычно.
 - Полотенцем отожмите из волос излишнюю влагу и расчешите их.
 - Перед укладкой разделите волосы. Сначала уложите нижние слои.
 - Включите устройство в сеть.
 - Если стайлер подключен к сети, но не включен, на экране будет отображаться значок блокировки, свидетельствующий о том, что стайлер в дежурном режиме .
 - Для включения прибора нажмите и удерживайте кнопку включения (⏻). Прибор издаст звуковой сигнал.



Режим «Сухие волосы» используйте для сухих волос

- Перед эксплуатацией устройства убедитесь, что волосы чистые, сухие и не спутаны.
 - Режим «Сухие волосы» — настройка по умолчанию при включении стайлера; при этом задняя подсветка дисплея светится белым.
 - Для использования на влажных волосах см. режим «Влажные волосы» ниже.
1. Выберите оптимальную температуру согласно вашему типу волос с помощью элементов управления +/- сбоку изделия. Сначала выполните укладку при низкой температуре.
 2. Кнопка «+» увеличит температуру, а кнопка «-» уменьшит ее.

Рекомендуемые температуры:

Температура	Тип волос
140°C - 160°C	Тонкие / Поврежденные или обесцвеченные волосы
160°C - 190°C	Нормальные, здоровые волосы
200°C - 230°C	Толстые, сильно вьющиеся, сложно укладываемые волосы

Предупреждение: Высокой температурой должны пользоваться только опытные стилисты.

3. Температура, которая отображается на дисплее, прекратит мигать, и устройство издает три звуковых сигнала, когда будет готово к использованию.
4. Обработывая прядь за прядью, проводите выпрямителем по всей длине волос, не останавливаясь.
5. После использования нажмите на выключатель (⏻) и удерживайте его в течение двух секунд, чтобы выключить прибор, а затем отсоедините его от сети.

Режим «Влажные волосы» используйте для обсушенных полотенцем волос

- Перед укладкой обсушите волосы полотенцем.
 - Не используйте для очень мокрых волос.
1. Нажмите и удерживайте кнопку «+» в течение 2 секунд для активации режима «Влажные волосы».
 2. Устройство издает звуковой сигнал, дисплей станет синим, и появится символ (☁).
 3. Датчик влажности быстро регулирует температуру пластин при каждом выпрямляющем движении в зависимости от степени влажности волос. Благодаря этому температура пластин всегда будет соответствовать оптимальному показателю для предотвращения повреждений. Эти изменения температуры не отображаются на дисплее выпрямителя, но автоматически происходят во время укладки.
 - ВАЖНО! Во время использования убедитесь, что вентиляционные отверстия не направлены на лицо, шею или кожу головы (рис. А). При выпрямлении влажных волос вы услышите шипение, а от устройства пойдет пар. Все нормально: это звук испарения излишков воды, которое никак не ухудшает состояние ваших волос.
 4. Обработывая прядь за прядью, проводите выпрямителем по всей длине волос, не останавливаясь. При необходимости повторяйте, пока прядь не станет сухой.
 5. Для деактивации нажимайте «+» в течение 2 секунд.

Функция блокировки кнопок нагрева

- Необходимая температура выставляется кнопками +/- и фиксируется нажатием на кнопку '✓' в течение 2 секунд. Возле значения температуры появится значок блокировки .
- Для разблокировки управления температурой нажмите и удерживайте в течение 2 секунд кнопку '✓'.

ХРАНЕНИЕ, ЧИСТКА И ОБСЛУЖИВАНИЕ

Дайте устройству остыть, после чего очистите и уберите на место.

- Протрите все поверхности влажной тряпкой.
- Не используйте агрессивные, абразивные моющие вещества или растворители.

Для облегчения хранения пластины следует свести.

Для блокировки соедините пластины и подвиньте шарнирный замок вперед (по направлению к пластинам).

Для разблокировки переместите шарнирный замок назад по направлению к шнуру в положение разблокировки.

ПРИМЕЧАНИЕ: Не нагревайте устройство в заблокированном положении.

ПОВТОРНАЯ ПЕРЕРАБОТКА



Во избежание воздействия вредных веществ на окружающую среду и здоровье приборы и батареи одноразового или многоразового использования, помеченные одним из этих символов, необходимо утилизировать отдельно от несортированных бытовых отходов. Обязательно утилизируйте электрические и электронные изделия, а также (если это применимо) батареи одноразового или многоразового использования в соответствующих официальных пунктах повторной переработки / сбора отходов.

Yeni Remington® ürününüzü satın aldığınız için teşekkür ederiz. Kullanmadan önce, lütfen bu talimatları dikkatle okuyun ve güvenli bir yerde saklayın. Kullanmadan önce ürünün tüm ambalajlarını çıkarın.

UYARI: Bu cihaz elektrikle çalışır ve yüksek ısılarla çıkar. Cihazı çocukların hiçbir zaman ulaşamayacağı yerde tutmaya özen gösterin.

ÖNEMLİ TEDBİRLER

- Bu cihaz, 8 yaş ve üzeri çocuklar ve yeterli fiziksel, duyuşsal veya zihinsel kapasitelere veya bilgi ve deneyime sahip olmayan kişiler tarafından, sadece gözetim altında olmaları/talimatlandırılmaları ve ilgili tehlikeleri kavramaları kaydıyla kullanılabilir. Çocuklar cihazla oyun oynamamalıdır. Temizlik ve kullanıcı bakımı, 8 yaş veya üzerinde ve gözetim altında olmadıkları takdirde, çocuklar tarafından yapılmamalıdır. Cihazı ve kablosunu 8 yaşından küçük çocukların ulaşamayacağı yerlerde muhafaza edin.
-  Uyarı: Bu cihazı banyo küvetleri, duş tekneleri, lavabolar veya su içeren diğer kapların yakınında kullanmayın.
- Cihazı makinesi kapalı konumda olduğunda bile civarındaki su bir tehlike oluşturduğundan, cihazı bir banyoda kullandıktan sonra fişini elektrik prizinden çekin.
- Ek koruma için, 30mA gücü aşmayan nominal artık işletim akımlı bir artık akım cihazı (RCD) kurulması tavsiye edilir. Ayrıntılı bilgi için bir elektrikçiye danışın.
- Yanma tehlikesi. Cihazı özellikle kullanım ve soğuma süreçlerinde çocukların erişemeyeceği yerde tutun.
- Cihazı her zaman (varsa) standı ile birlikte ve ısıya dayanıklı, sabit, düz bir yüzeyin üzerine yerleştirin.
- Cihazı, bir güç kaynağına bağlı olduğu zamanlarda kesinlikle gözetimsiz bırakmayın.
- Şayet bu cihazın elektrik kablosu hasar görmüşse, derhal kullanmayı bırakın ve cihazı, bir tehlikeyi önlemek üzere onarım veya yenileme işlemleri için, size en yakın Remington® yetkili servis merkezine geri götürün.
- Cihazın herhangi bir parçasının yüz, boyun veya saç derisiyle temas etmesine izin vermeyin.
- Cihazın fişini ve elektrik kablosunu sıcak yüzeylerden uzak tutun.

- Cihaza, firmamızdan temin edilen ürünler dışında parça eklemeyin.
- Cihaz hasarlı veya arızalıysa kullanmayın.
- Cihazın kablосunu bükmeyin veya dolaştırmayın ya da cihazın etrafına sarmayın. Kabloyu, herhangi bir hasar belirtisine karşı düzenli aralıklarla kontrol edin.
- **DİKKAT:** Cihazınızı ısıtmadan önce her zaman kutusundan/kılıfından çıkarın ve geri koymadan önce tamamen soğumasını bekleyin.
- Bu cihaz, ticari kullanım için veya kuaför salonlarında kullanılmak üzere tasarlanmamıştır.

PARÇALAR

- | | |
|--------------------------------------|-------------------------------------|
| 1. Gelişmiş Seramik kaplama plakalar | Kumandalar: |
| 2. Delikleri | ⏻ Açık/kapalı düğmesi |
| 3. Ekran | +/- Sıcaklık/mod işlevleri |
| 4. Sensör | Aksesuarlar (görüntülenmemektedir): |
| 5. Menteşe kilidi | • Saklama Çantası |
| 6. Döner kordon | |

ÜRÜN ÖZELLİKLERİ

- Hızlı ısınma - 15 saniye içinde kullanıma hazır.
- Otomatik emniyet kapatması – Bu cihaz, 60 dakika boyunca herhangi bir düğmeye basılmadığında veya açık bırakıldığında kendisini kapatacaktır.
- Farklı Voltajlar: evde veya dışarıda. 120 Volt güç kullanımında süreler ve sıcaklıklar değişken olabilir.

KULLANIM TALİMATLARI

Bu Saç Düzleştirici ıslak veya kuru saçta kullanılabilir.

- Saçınızı normal şekilde şampuan ve saç kremiyle yıkayın.
- Saçınızı bir havluyla sıkarak fazla suyunu alın ve bir tarakla tarayın.
- Saçı şekillendirmeden önce bölümlere ayırın. Saçı şekillendirmeye en alt tabakadan başlayın, yukarı doğru çıkın.
- Cihazın fişini prize takın.
- Saç düzleştiricinin fişi elektrik prizine takılı olmasına rağmen cihaz kapalı konumda tutulduğunda, ekranda saç düzleştiricinin bekleme modunda olduğunu belirten bir kilit simgesi görünecektir .
- Cihazı açmak için, Açık (⏻) düğmesine basın ve basılı tutun. Cihaz bip sesi çıkaracaktır.

Kuru mod – kuru saçta kullanım

- Kullanmadan önce, saçın temiz, kuru olmasını ve dolaşık olmamasını sağlayın.
 - Kuru mod, şekillendirici açıldığında varsayılan ayardır, ekrandaki arka ışık beyaz renktedir.
 - Islak saçlarda kullanım için lütfen aşağıda verilen "Islak Mod" bölümüne başvurun.
1. Ürünün yan tarafında yer alan +/- kumandaları kullanarak, saçınız için uygun sıcaklığı seçin. Şekillendirmeye düşük sıcaklıklarla başlayın.
 2. '+' düğmesi sıcaklığı yükseltecek, '-' düğmesi sıcaklığı düşürecektir.

Önerilen sıcaklıklar:

Isı	Saç tipi
140°C - 160°C	Zayıf/İnce, hasarlı veya beyaz saçlar
160°C - 190°C	Normal, sağlıklı saçlar
200°C - 230°C	Kalın, çok kıvrıkcık ve şekilledirmesi güç saçlar

Dikkat: En yüksek ısılar sadece deneyimli kişiler tarafından kullanılmalıdır.

- Ekrandaki sıcaklık göstergesi yanıp sönmeyi durduracak ve kullanıma hazır olduğunda, cihazdan üç kez bip sesi duyulacaktır.
- Her defasında bir bölüm üzerinde çalışarak, düzleştiriciyi saçın kökünden ucuna doğru, hiç duraklamadan kaydırın.
- Kullanım sonrasında cihazı kapatmak ve fişini elektrik prizinden çıkarmak için açık/kapalı (O) düğmesine basın ve iki saniye basılı tutun.

Islak mod – saçınızdaki nemi bir havlu ile aldıktan sonra kullanın

- Şekil vermeden önce saçınızdaki nemi bir havlu ile iyice giderin.
 - Suların damladığı ıslak saçlarda kullanmayın.
- Islak modu etkinleştirmek için '+' düğmesine basın ve 2 saniye basılı tutun.
 - Cihazdan bip sesi duyulacak, ekran mavi renge dönüşecek ve (☹) sembolü görüntülenecektir.
 - Nem sensörü, düzleştirmek için her basıldığında, saçın nemine göre plakaların sıcaklığını hızla ayarlar. Bu, plakaların her zaman ideal sıcaklıkta olmasını sağlayarak, hasarı önler. Bu sıcaklık değişiklikleri, saç düzleştirici tarafından görüntülenmez, ancak şekillendirme sırasında otomatik olarak meydana gelir.
- ÖNEMLİ:** Kullanım sırasında, havalandırma deliklerinin yüz, boyun ve saç derisinden uzak yöne bakıyor olmasını sağlayın (Şekil A). Islak saçı düzleştirirken, bir tıslama sesi duyulacak ve üniteden buhar çıkmaya başlayacaktır. Bu, yararlı bir işlemdir; saçınızdaki fazla nemin buharlaşma sesidir ve saçınızı durumuna hasar vermez.
- Her defasında bir bölüm üzerinde çalışarak, düzleştiriciyi saçın kökünden ucuna doğru, hiç duraklamadan kaydırın. Gerekliyse, saç tutamı kuru oluncaya dek tekrarlayın.
 - Etkinliğini kaldırmak için '-' düğmesine 2 saniye boyunca basın.

Isı Kilitleme İşlevi

- +/- düğmelerine basarak istenilen sıcaklığı ayarlayın ve ısı kumandalarını, '-' düğmesine 2 saniye boyunca basarak kilitleyin. Sıcaklığın yanında bir  asma kilit' simgesi belircektir.
- Isı kumandalarının kilidini açmak için, '-' düğmesine 2 saniye boyunca tekrar basın.

MUHAFAZA, TEMİZLİK VE BAKIM**Temizlemeden ve kaldırmadan önce cihazın soğumasını bekleyin.**

- Tüm yüzeylerini nemli bir bezle silin.
- Sert veya aşındırıcı temizleme maddeleri veya çözücüler kullanmayın.

Plakalar, kolay muhafaza için üst üste kapanabilir.

Kilitlemek için, plakaları kapatın ve menteşe kilidini ileri (plakalara doğru) itin.

Kilidi açmak için, menteşe kilidini geriye, kordona doğru Kilit Açık konumuna kaydırın.

NOT: Cihazı kilitleli pozisyonda ısıtmayın.

GERİ DÖNÜŞÜM



Tehlikeli maddelerin yol açacağı çevre ve sağlık sorunlarını önlemek için, şu sembollerden biri ile işaretlenmiş cihazlar ve şarj edilebilir ve tek kullanımlık piller genel evsel atıklarla birlikte çöpe atılmamalıdır. Elektrikli ve elektronik ürünleri ve ilgili olabilecek şarj edilebilir ve tek kullanımlık pilleri her zaman resmi, uygun bir geri dönüşüm/toplama noktasına bırakın.

Vă mulțumim că ați achiziționat noul dvs. produs Remington®. Înainte de utilizare, citiți cu atenție aceste instrucțiuni și păstrați-le într-un loc sigur. Îndepărtați toate ambalajele înainte de folosire.

ATENȚIE: Acest aparat este fierbinte. A nu se lăsa la îndemâna copiilor.

MĂSURI DE PROTECȚIE IMPORTANTE

- Acest aparat poate fi folosit de copii în vârstă de cel puțin 8 ani și de persoane cu abilități fizice, senzoriale sau mentale reduse sau care nu au experiența și cunoștințele necesare doar dacă sunt supravegheate/au fost instruite în prealabil și au înțeles pericolele la care se expun. Este interzisă joaca copiilor cu acest aparat. Operațiunile de curățare și de întreținere nu trebuie efectuate de către copii decât dacă aceștia au peste 8 ani și sunt supravegheați. Aparatul și cablul nu trebuie lăsate la îndemâna copiilor sub 8 ani.
- ⊘ **Atenție:** Nu folosiți acest aparat lângă cadă, duș, chiuvetă sau alte recipiente ce conțin apă.
- Dacă aparatul este folosit în baie, scoateți-l din priză după utilizare, deoarece vecinătatea apei este riscantă chiar dacă aparatul este oprit.
- Pentru o protecție suplimentară, este recomandată instalarea în circuitul electric care alimentează baia, a unui dispozitiv cu curent rezidual (RCD) care să opereze cu un curent rezidual care să nu depășească 30 mA. Cereti sfatul unui electrician.
- Pericol de arsuri. Nu lăsați aparatul la îndemâna copiilor, în special pe durata folosirii și în timpul răcirii.
- Așezați întotdeauna aparatul în suportul său, dacă există, sau pe o suprafață stabilă, nivelată, termorezistentă.
- Nu plecați niciodată de lângă aparat atunci când este conectat la priză.
- În cazul în care cablul furnizat împreună cu unitatea se deteriorează, întrerupeți imediat utilizarea și returnați aparatul la cel mai apropiat dealer de service autorizat Remington® pentru reparare sau înlocuire, pentru a evita eventualele accidente.
- Nu permiteți niciunei părți a aparatului să atingă fața, gâtul sau scalpul.
- Ștecherul și cablul nu trebuie lăsate aproape de suprafețe încălzite.

- Nu folosiți alte accesorii decât cele furnizate de noi.
- Nu folosiți aparatul dacă este deteriorat sau prezintă defecte.
- Nu întoarceți sau nu înnoțați cablul, și nu îl înfășurați în jurul aparatului. Verificați cablul regulat pentru orice semne de deteriorare.
- **ATENȚIE:** Scoateți întotdeauna aparatul din husa de depozitare înainte de a îl porni și permiteți ca acesta să se răcească înainte de a îl pune înapoi.
- Acest aparat nu este destinat utilizării comerciale sau în saloane de coafură.

PĂRȚI COMPONENTE

- | | |
|---|--------------------------------|
| 1. Plăci cu înveliș din ceramică avansată | Comenzi: |
| 2. Orificii | ⏻ Buton pornire/oprire |
| 3. Ecran | +/- Temperatură/funcții de mod |
| 4. Senzorul de umiditate | Accesorii (nu sunt prevăzute): |
| 5. Blocare | • Husă depozitare |
| 6. Cablu răsucibil | |

CARACTERISTICILE PRODUSULUI

- Încălzire rapidă în 15 de secunde.
- Oprire de siguranță automată - Această unitate se va opri singură dacă niciun buton nu este apăsat sau activat timp de 60 minute.
- Voltaj universal: pentru acasă sau în străinătate. La 120 V, timpii și temperaturile pot varia.

INSTRUCȚIUNI DE UTILIZARE

Placa de îndreptat părul poate fi folosită pe părul ud sau uscat.

- Spălați-vă părul și folosiți balsam ca de obicei.
- Stoarceți umezeala în exces cu un prosop și pieptănați părul.
- Înainte de coafare, împărțiți părul în secțiuni. Coafați mai întâi șuvițele de jos.
- Puneți aparatul în priză.
- Dacă aparatul de coafat este în priză, însă nu este pornit, pe fereastra de afișare va apărea simbolul unui lacăt, indicând faptul că aparatul este în modul standby .
- Apăsăți și mențineți apăsat butonul de pornire (⏻). Se va emite un semnal sonor.

Modul uscat – folosiți pe părul uscat

- Înainte de utilizare, asigurați-vă că părul este curat, uscat și descălcit.
 - Modul uscare reprezintă setarea din fabrică atunci când aparatul de coafat este pornit, iar fundalul afișajului este alb.
 - Pentru a îl utiliza pe părul umed, consultați capitolul „Mod pentru părul umed”.
1. Selectați temperatura adecvată pentru părul dvs. utilizând comenzile +/- de pe părțile laterale ale produsului. Începeți coafarea la temperaturile mai mici prima oară.
 2. Butonul „+” va crește temperatura, iar butonul „-” va scădea temperatura.

Temperaturi recomandate:

Temperatură	Tip de păr
140°C - 160°C	Păr subțire/fin, deteriorat sau decolorat
160°C - 190°C	Păr normal, sănăto
200°C - 230°C	Păr subțire, foarte creț și dificil de coafat

Atenționare: Temperatura cea mai ridicată trebuie utilizată doar de către coafori experimentați.

3. Temperatura indicată pe afișaj va înceta să mai lumineze intermitent, iar dispozitivul va emite un semnal sonor de trei ori atunci când va fi gata de utilizare.
4. Lucrând pe câte o secțiune, treceți placa de îndreptat prin întreaga lungime a părului, fără a vă opri.
5. După utilizare, apăsați și mențineți apăsat butonul de pornire/oprire (b) timp de două secunde pentru a opri și deconecta apoi aparatul.

Mod ud – folosiți pe părul uscat cu prosopul

- Ștergeți bine părul cu un prosop înainte de a-l coafa.
 - A nu se folosi pe părul foarte ud, din care curge apă.
1. Mențineți apăsat butonul „+” timp de două secunde pentru a activa modul pentru păr umed.
 2. Dispozitivul va emite un semnal sonor, afișajul va deveni albastru și va apărea simbolul (☁).
 3. Senzorul de umiditate reglează rapid temperatura plăcilor în timpul fiecărei etape de îndreptare a părului, în funcție de cât de umed este părul. Acest lucru asigură faptul că plăcile se mențin întotdeauna la temperatura optimă, prevenind astfel deteriorarea. Aceste modificări de temperatură nu sunt afișate pe placa de îndreptat părul, ci se petrec automat în timpul coafării.
- **IMPORTANT:** în timpul utilizării, asigurați-vă că orificiile de ventilație nu sunt îndreptate spre față, gât și scalp (Fig. A). Atunci când vă îndreptați părul umed, veți auzi un fâsâit, iar unitatea va elibera aburi. Acesta este un lucru bun – este sunetul apei în exces care se evaporă din părul dvs. și nu dăunează stării părului dvs.
4. Lucrând pe câte o secțiune, treceți placa de îndreptat prin întreaga lungime a părului, fără a vă opri. Dacă este necesar, repetați până când secțiunea este uscată.
 5. Pentru a o dezactiva, apăsați butonul „+” timp de 2 secunde.

Funcție de blocare temperatură

- Reglați temperatura dorită, apăsând butoanele +/- și blocați comenzile de temperatură apăsând butonul „-” timp de 2 secunde. Lângă temperatura selectată va apărea simbolul unui „lacăt” .
- Pentru a debloca comenzile de temperatură, apăsați și mențineți din nou apăsat timp de 2 secunde butonul „-”.

DEPOZITARE, CURĂȚARE ȘI ÎNTREȚINERE**Lăsați aparatul să se răcească înainte de a-l curăța și depozita.**

- Ștergeți toate suprafețele cu o cârpă umedă.
- Nu folosiți agenți de curățare sau solvenți duri sau abrazivi.

Plăcile pot fi prinse împreună pentru a fi ușor de depozitat.

Pentru blocare, închideți plăcile și împingeți butonul acela de blocare în sus (către plăci).

Pentru deblocare, împingeți butonul de blocare în sens invers, și anume înspre cablu, în poziția de deblocare.

REȚINEȚI: Nu încălziți aparatul dacă este în poziție blocată.

RECICLAREA



Pentru a evita problemele de mediu și de sănătate cauzate de substanțele periculoase, aparatele și bateriile reîncărcabile și cele obișnuite marcate cu unul dintre aceste simboluri, nu trebuie eliminate împreună cu deșeurile municipale nesortate. Eliminați întotdeauna produsele electrice și electronice și, după caz, bateriile reîncărcabile și cele obișnuite, la un punct de reciclare/colectare corespunzător.

Σας ευχαριστούμε για την αγορά του νέου σας προϊόντος Remington®. Διαβάστε προσεκτικά τις παρούσες οδηγίες και φυλάξτε τις σε ασφαλές μέρος. Αφαιρέστε όλα τα υλικά συσκευασίας πριν από την χρήση.

ΠΡΟΕΙΔΟΠΟΙΗΣΗ: Αυτή η συσκευή καίει. Πάντα να την φυλάσσετε μακριά από τα παιδιά.

ΣΗΜΑΝΤΙΚΑ ΜΕΤΡΑ ΠΡΟΦΥΛΑΞΗΣ

- Αυτή η συσκευή μπορεί να χρησιμοποιηθεί από παιδιά ηλικίας άνω των 8 ετών και από άτομα με μειωμένες σωματικές, αισθητηριακές ή διανοητικές ικανότητες ή με έλλειψη πείρας και γνώσεων εφόσον υπάρχει κάποιος να τα επιτηρεί/καθοδηγεί και εφόσον έχουν κατανοήσει τους σχετικούς κινδύνους. Τα παιδιά δεν επιτρέπεται να παίζουν με τη συσκευή. Ο καθαρισμός και η συντήρηση από τον χρήστη δε θα πρέπει να γίνονται από παιδιά εκτός εάν είναι άνω των 8 ετών και υπάρχει κάποιος να τα επιβλέπει. Κρατήστε τη συσκευή και το καλώδιο μακριά από παιδιά κάτω των 8 ετών.
- ⊘ Προειδοποίηση: Μην χρησιμοποιείτε αυτή τη συσκευή κοντά σε μπανιέρες, ντουζιέρες, νιπτήρες ή άλλα δοχεία που περιέχουν νερό.
- Όταν η συσκευή χρησιμοποιείται σε λουτρό, να την βγάζετε από την πρίζα μετά από κάθε χρήση, καθώς η εγγύτητα στο νερό συνιστά κίνδυνο ακόμα και όταν η συσκευή είναι απενεργοποιημένη.
- Για πρόσθετη ασφάλεια συνιστούμε την εγκατάσταση διάταξης προστασίας παραμένουστος ρεύματος (RCD) με ονομαστικό παραμένον ρεύμα λειτουργίας που να μην υπερβαίνει τα 30mA. Για το θέμα αυτό συμβουλευτείτε ηλεκτρολόγο.
- Κίνδυνος εγκαύματος. Διατηρείτε τη συσκευή μακριά από παιδιά, ιδιαίτερα κατά τη διάρκεια της χρήσης και όταν την αφήνετε να κρυώσει.
- Να τοποθετείτε πάντα τη συσκευή μαζί με τη βάση της, εάν υπάρχει, πάνω σε θερμοανθετική, σταθερή, επίπεδη επιφάνεια.
- Ποτέ μην αφήνετε τη συσκευή χωρίς επιτήρηση, όταν είναι συνδεδεμένη στην πρίζα.

- Αν το καλώδιο τροφοδοσίας αυτής της μονάδας φθαρεί, διακόψτε αμέσως τη χρήση και επιστρέψτε τη συσκευή στο πλησιέστερο εξουσιοδοτημένο Service Remington.
- Μην αφήνετε οποιοδήποτε τμήμα της συσκευής να έρθει σε επαφή με το πρόσωπο, τον αυχένα ή το δέρμα του κεφαλιού.
- Φροντίστε το βύσμα και το καλώδιο του ρεύματος να παραμένουν μακριά από θερμαινόμενες επιφάνειες.
- Μη χρησιμοποιείτε άλλα εξαρτήματα εκτός από αυτά που σας προμηθεύουμε εμείς.
- Μην χρησιμοποιείτε τη συσκευή εφόσον έχει υποστεί βλάβη ή δυσλειτουργεί.
- Να μην επιτρέπετε τη συστροφή ή την τσάκισή του καλωδίου και να μην το τυλίγετε γύρω από τη συσκευή. Ελέγχετε το καλώδιο τακτικά για σημάδια φθοράς.
- ΠΡΟΣΟΧΗ: Να αφαιρείτε πάντα τη συσκευή από τη θήκη / τσάντα αποθήκευσης πριν την ενεργοποιήσετε. Αφήστε την να κρυώσει πλήρως πριν την τοποθετήσετε ξανά στη θήκη / τσάντα αποθήκευσης.
- Αυτή η συσκευή δεν προορίζεται για εμπορική χρήση ή χρήση σε κομμωτήριο.

ΜΕΡΗ

- | | |
|--|---------------------------------------|
| 1. Προηγμένες πλάκες με κεραμική επίστρωση | Χειριστήρια: |
| 2. Οπές | ☺ Κομπι ενεργοποίησης/απενεργοποίησης |
| 3. Οθόνη ενδείξεων | +/- Θερμοκρασία/Τρόποι λειτουργίας |
| 4. Αισθητήρας υγρασίας | Αξεσουάρ (δεν εικονίζονται): |
| 5. Κλειδωμα πλακών | • Θήκη φύλαξης |
| 6. Περιστρεφόμενο καλώδιο | |

ΧΑΡΑΚΤΗΡΙΣΤΙΚΑ ΠΡΟΪΟΝΤΟΣ

- Γρήγορη θέρμανση - ετοιμότητα χρήσης σε 15 δευτερόλεπτα.
- Αυτόματη απενεργοποίηση ασφαλείας – Η συσκευή απενεργοποιείται αν δεν πατηθεί κανένα κουμπι ή παραμείνει ενεργοποιημένη για περισσότερα από 60 λεπτά.
- Πολλαπλή τάση: για χρήση στη χώρα σας ή στο εξωτερικό. Όταν χρησιμοποιείται σε τάση 120 V, οι χρόνοι επίτευξης θερμοκρασίας και οι τιμές θερμοκρασίας ενδέχεται να διαφέρουν.

ΟΔΗΓΙΕΣ ΧΡΗΣΗΣ

Αυτό το ισιωτικό μπορεί να χρησιμοποιηθεί σε βρεγμένα ή στεγνά μαλλιά.

- Λούστε τα μαλλιά σας με σαμπουάν και μαλακτική κρέμα όπως κάνετε συνήθως.
- Σκουπίστε τα μαλλιά σας με μια πετσέτα και χτενίστε τα.
- Χωρίστε τα μαλλιά πριν από το φορμάρισμα. Να ξεκινάτε το φορμάρισμα από τις χαμηλότερες τούφες.
- Συνδέστε τη συσκευή στην πρίζα.
- Όταν η συσκευή είναι στην πρίζα αλλά δεν έχει ενεργοποιηθεί, στο παράθυρο της οθόνης εμφανίζεται σύμβολο ασφάλισης που υποδεικνύει ότι η συσκευή είναι σε λειτουργία αναμονής .
- Πατήστε παρατεταμένα το κουμπι On για ενεργοποίηση (☺). Θα ακουστεί ένα ηχητικό σήμα από τον βραστήρα.

Λειτουργία σε στεγνά μαλλιά – χρησιμοποιήστε αυτήν τη λειτουργία σε στεγνά μαλλιά

- Πριν από τη χρήση, φροντίστε ότι τα μαλλιά σας να είναι καθαρά, στεγνά και ξεμπερδεμένα.
 - Η λειτουργία σε στεγνά μαλλιά είναι η προεπιλεγμένη ρύθμιση όταν η συσκευή ενεργοποιείται και ο οπισθοφωτισμός της οθόνης έχει λευκό χρώμα.
 - Για χρήση σε βρεγμένα μαλλιά, δείτε τη «Λειτουργία σε υγρά μαλλιά» παρακάτω.
1. Επιλέξτε την κατάλληλη θερμοκρασία για τα μαλλιά σας, χρησιμοποιώντας τα κουμπιά ελέγχου +/- στο πλάι του προϊόντος. Ξεκινήστε το φορμάρισμα με χαμηλότερες θερμοκρασίες στην αρχή.
 2. Το κουμπί «+» αυξάνει τη θερμοκρασία και το κουμπί «-» την μειώνει.

Συνιστώμενες θερμοκρασίες:

Θερμοκρασία	Τύπος μαλλιών
140°C - 160°C	Λεπτά/ ευαίσθητα, τλαιπωρημένα ή με ντεκαπάζ
160°C - 190°C	Κανονικά, υγιή μαλλιά
200°C - 230°C	Σκληρά μαλλιά, πολύ σγουρά με δυσκολία στο φορμάρισμα

Προσοχή: Οι πιο υψηλές θερμοκρασίες θα πρέπει να χρησιμοποιούνται μόνο από άτομα με πείρα στο φορμάρισμα.

3. Η θερμοκρασία που εμφανίζεται στην οθόνη θα σταματήσει να αναβοσβήνει και θα ακουστεί ένας ήχος μπιπ τρεις φορές όταν η συσκευή είναι έτοιμη για χρήση.
4. Ισιώνοντας μία τούφα ανά φορά, χρησιμοποιήστε το ισωτικό καθ' όλο το μήκος των μαλλιών, χωρίς διακοπή.
5. Μετά από τη χρήση, πατήστε παρατεταμένα το κουμπί ενεργοποίησης/απενεργοποίησης (⏻) για δύο δευτερόλεπτα ώστε η συσκευή να απενεργοποιηθεί και, έπειτα, αποσυνδέστε την από την πρίζα.

Λειτουργία σε βρεγμένα μαλλιά – χρησιμοποιήστε αυτήν τη λειτουργία σε μαλλιά που έχετε στεγνώσει με πετσέτα

- Στεγνώστε καλά τα μαλλιά πριν το φορμάρισμα.
 - Μη χρησιμοποιείτε τη συσκευή σε πολύ βρεγμένα μαλλιά.
1. Πατήστε παρατεταμένα το κουμπί «+» για 2 δευτερόλεπτα για να ενεργοποιήσετε τη λειτουργία σε υγρά μαλλιά.
 2. Θα ακουστεί ένας ήχος μπιπ, η οθόνη θα γίνει μπλε και θα εμφανιστεί το σύμβολο (☁).
 3. Ο αισθητήρας υγρασίας προσαρμόζει γρήγορα τη θερμοκρασία των πλακών σε κάθε πέρασμα ισώματος, ανάλογα με το πόσο βρεγμένα είναι τα μαλλιά. Έτσι διασφαλίζεται ότι οι πλάκες θα έχουν πάντα τη βέλτιστη θερμοκρασία ώστε να αποτρέπεται τυχόν ζημιά. Αυτές οι θερμοκρασιακές αλλαγές δεν εμφανίζονται στο ισωτικό, αλλά συμβαίνουν αυτόματα κατά τη διάρκεια του χτενίσματος.
 - ΣΗΜΑΝΤΙΚΟ: Κατά τη χρήση, να φροντίζετε ώστε οι οπές αερισμού δεν είναι στραμμένες προς το πρόσωπο, τον αυχένα και το κεφάλι σας (Εικ. Α). Όταν ισιώνετε βρεγμένα μαλλιά, θα ακούτε έναν ήχο σαν συριγμό και θα εξέρχεται ατμός από τη μονάδα. Αυτό είναι καλό - είναι ο ήχος της περιστερίας νερού στα μαλλιά σας που εξατμίζεται και δεν είναι επιβλαβές για τα μαλλιά σας.
 4. Ισιώνοντας μία τούφα ανά φορά, χρησιμοποιήστε το ισωτικό καθ' όλο το μήκος των μαλλιών, χωρίς διακοπή. Εάν χρειάζεται, επαναλάβετε έως ότου η τούφα στεγνώσει.
 5. Για απενεργοποίηση πατήστε το '+' για 2 δευτερόλεπτα.

Λειτουργία κλειδώματος θερμοκρασίας

- Ρυθμίστε την επιθυμητή θερμοκρασία πατώντας τα κουμπιά +/- και κλειδώστε τα χειριστήρια θερμοκρασίας πατώντας το κουμπί 'L' για 2 δεύτερα. Δίπλα από τη θερμοκρασία θα εμφανιστεί το σύμβολο ενός 'λουκέτου' .
- Για να ξεκλειδώσετε τα χειριστήρια θερμοκρασίας, πατήστε και κρατήστε πατημένο το κουμπί 'L' και πάλι για 2 δεύτερα.

ΑΠΟΘΗΚΕΥΣΗ, ΚΑΘΑΡΙΣΜΟΣ ΚΑΙ ΣΥΝΤΗΡΗΣΗ**Περιμένετε πρώτα να κρυώσει η συσκευή προτού την καθαρίσετε και τη μαζέψετε.**

- Σκουπίστε όλες τις επιφάνειές της με ένα βρεγμένο πανί.
- Μη χρησιμοποιείτε σκληρά ή αποξεστικά καθαριστικά ή διαλύτες.

Είναι δυνατό το κλείσιμο των πλακών για εύκολη αποθήκευση.

Για κλείδωμα, κλείστε τις πλάκες και ωθήστε το κλειδωμα πλακών προς τα εμπρός (προς τις πλάκες).

Για ξεκλειδωμα, σύρετε το κλειδωμα πλακών προς τα πίσω, προς το καλώδιο στη θέση ξεκλειδώματος.

ΣΗΜΕΙΩΣΗ: Μη θερμαίνετε τη μονάδα στη θέση ασφάλισης.

ΑΝΑΚΥΚΛΩΣΗ

Για την αποφυγή προβλημάτων στο περιβάλλον και την υγεία λόγω επιβλαβών ουσιών, οι συσκευές και οι επαναφορτιζόμενες και μη επαναφορτιζόμενες μπαταρίες που επισημαίνονται με κάποιο από αυτά τα σύμβολα, δεν πρέπει να απορρίπτονται με τα κοινά οικιακά απορρίμματα. Να απορρίπτετε πάντα τις ηλεκτρικές και ηλεκτρονικές συσκευές και, όπου χρειάζεται, τις επαναφορτιζόμενες και μη επαναφορτιζόμενες μπαταρίες, σε κατάλληλο, επίσημο σημείο συλλογής/ανακύκλωσης.

Zahvaljujemo se vam za nakup novega izdelka Remington®. Prosimo, da skrbno preberete ta navodila in jih varno shranite. Pred uporabo odstranite vso embalažo.

OPOZORILO: Ta naprava je vroča. Vedno naj bo nedosegljiva otrokom.

POMEMBNA VARNOSTNA NAVODILA

- To napravo smejo uporabljati otroci, stari najmanj 8 let, in osebe z zmanjšanimi fizičnimi, čutnimi ali duševnimi sposobnostmi ali s pomanjkljivimi izkušnjami in znanjem, če so pri tem pod nadzorom oz. dobijo navodila in razumejo s tem povezana tveganja. Otroci se z napravo ne smejo igrati. Otroci ne smejo čistiti in vzdrževati naprave, če niso starejši od 8 let ter pod nadzorom. Napravo in kabel varujte pred dosegom otrok, mlajših od 8 let.
- ⊘ Opozorilo: Te naprave ne uporabljajte v bližini kadi, prh, lavorjev in drugih posod z vodo.
- Če napravo uporabljate v kopalnici, jo po uporabi odklopite, saj bližina vode predstavlja nevarnost tudi, ko je naprava izklopljena.
- Za dodatno zaščito priporočamo, da vgradite v električni tokokrog zemljostično zaščitno stikalo (RCD) z nazivnim prožilnim tokom, ki ne presega 30 mA. Za nasvet se obrnite na elektroinstalaterja.
- Nevarnost opeklin. Napravo hranite nedosegljivo mlajšim otrokom, še posebej med uporabo in med ohlajanjem.
- To napravo vedno uporabljajte z njenim stojalom, in če obstaja, na toplotno odporni stabilni in ravni površini.
- Naprave nikoli ne pustite brez nadzora, ko je priključena v električno omrežje.
- Če se poškoduje priključni kabel te enote, napravo takoj prenehajte uporabljati in jo vrnite v najbližji pooblaščen servis Remington® za popravilo ali zamenjavo, da preprečite nevarnost.
- Ne pustite, da se kateri koli del naprave dotakne obraza, vratu ali lasišča.
- Napajalni vtič in kabel varujte pred vročimi površinami.
- Ne uporabljajte priključkov, ki jih ne dobavlja naše podjetje.
- Naprave ne uporabljajte, če je poškodovana ali ne deluje pravilno.
- Kabla ne ovijajte in ga ne ovijajte okrog naprave. Redno ga pregledujte, če kaže znake poškodb.
- POZOR: Pred segrevanjem napravo vedno odstranite iz vreče za shranjevanje in jo pustite, da se popolnoma ohladi, preden jo ponovno shranite v vrečko.
- Ta naprava ni namenjena za komercialno uporabo ali salone.

DELI

- | | |
|---|--|
| <ol style="list-style-type: none"> 1. Plošče prevlečene z napredno keramiko 2. Odprtine 3. Prikazovalnik 4. Senzor vlage 5. Hingelock 6. Vrtljivi kabel | <p>Upravljalni elementi:</p> <ul style="list-style-type: none"> ⊖ Gumb za vklop/izklop +/- Temperature/funkcije načina <p>Dotatna oprema (ni prikazano):</p> <ul style="list-style-type: none"> • Torbica za shranjevanje |
|---|--|

LASTNOSTI IZDELKA

- Hitro segrevanje – pripravljeno v 15 sekundah.
- Samodejni varnostni izklop – ta enota se samodejno izklopi, če ne pritisnete nobenega gumba ali če pozabite vključeno 60 minut.
- Več napetosti: za uporabo doma ali v tujini. Pri napetosti 120 V se lahko časi in temperature spremenijo.

NAVODILA ZA UPORABO

Ta ravnalnik se lahko uporablja na suhih ali mokrih lasih.

- Lase operite in obdelajte z balzomom na običajen način.
- Odvečno vlago posušite z brisačo in prečešite.
- Lase ostrizite pred oblikovanjem. Najprej oblikujte spodnje plasti.
- Priključite napravo.
- Ko je oblikovalnik priključen, vendar ni vklopljen, se na oknu prikazovalnika prikaže simbol ključavnice, ki kaže, da je oblikovalnik v pripravljenosti .
- Pridržite gumb za vklop (⊖), da prižgete napravo. Naprava zapiska.

Uporaba na suhih lasih

- Pred uporabo poskrbite, da so lasje čisti, suhi in brez vozlov.
 - Suhi način je privzeta nastavev ob vklopu naprave za oblikovanje, ozadje zaslona je osvetljeno v beli barvi.
 - Uporaba na mokrih lasih, glejte »Moker način« spodaj.
1. Izberite ustrezno temperaturo za svoje lase s krmilnima elementoma +/- na strani izdelka. Najprej začnite oblikovati pri nižjih temperaturah.
 2. Gumb »+« bo zvišal temperaturo in gumb »-« bo znižal temperaturo.

Priporočene temperature:

Temperatura	Vrsta las
140°C - 160°C	Tanki, poškodovani ali beljeni lasje
160°C - 190°C	Običajni, zdravi lasje
200°C - 230°C	Debeli lasje, močno škodrani lasje in lasje, ki se upirajo oblikovanju

Opozor: Najvišje temperature naj uporabljajo samo izkušeni frizerji.

3. Temperatura, prikazana na zaslonu, preneha utripati in naprava trikrat zapiska, ko je pripravljena za uporabo.
4. Delajte na posameznih delih, ravnalnik pa brez ustavljanja potegnite po celotni dolžini las.

- Po uporabi pridržite gumb za vklop/izklop (⏻) za dve sekundi, da ugasnete napravo, nato jo izklopite iz električnega omrežja.

Mokra raba – uporaba na z brisačo posušenih lasih

- Pred oblikovanjem posušite lase z brisačo.
 - Ne uporabljajte na lasih, od katerih kaplja.
1. Za 2 sekundi pritisnite in zadržite tipko »+«, da aktivirate mokri način.
 2. Naprava zapiska, zaslon se obarva modro in prikazan je simbol (☁).
 3. Senzor vlage hitro prilagodi temperaturo plošč med vsakim prehodom ravnanja glede na to, kako mokri so lasje. To zagotavlja, da imata plošči vedno optimalno temperaturo in se tako preprečijo poškodbe las. Te temperaturne spremembe se ne prikažejo na ravnalniku, temveč se med oblikovanjem dogajajo samodejno.
 - POMEMBNO: Med uporabo zagotovite, da so odprtine za prezračevanje usmerjene vstran od obraza, vratu in lasišča (sl. A). Med ravnanjem mokrih las boste slišali sikanje in enota bo oddajala paro. To je dobro – gre za zvok izhlapevanja odvečne vode iz las, ter ne škodi vašim lasem.
 4. Delajte na posameznih delih, ravnalnik pa brez ustavljanja potegnite po celotni dolžini las. Ponavljajte, dokler razdelek ne bo suh.
 5. Za deaktiviranje pridržite »+« za 2 sekundi.

Funkcija zaklepanja temperature

- Nastavite želeno temperaturo s pritiskom na gumba +/- in zaklenite nastavev temperature, tako da za 2 sekundi pritisnete tipko »-«. Poleg temperature se prikaže simbol ključavnice 🔒.
- Če želite odkleniti nastavev temperature, znova pritisnite gumb »-« za 2 sekundi.

SHRANJEVANJE, ČIŠČENJE IN VZDRŽEVANJE

Preden boste napravo očistili in shranili, počakajte, da se ohladi.

- Vse površine obrišite z vlažno krpo.
 - Ne uporabljajte ostrih ali abrazivnih čistil ali topil.
- Plošče lahko stisnete za lažje shranjevanje.

Če želite napravo zakleniti, zaprite plošče in potisnite zaklep tečaja naprej (proti ploščam).

Za odklepanje potegnite zaklep tečaja nazaj proti kablu v odklenjen položaj.

OPOMBA: Naprave ne segrevajte v zaklenjenem položaju.

RECIKLIRANJE



Za preprečitev okoljskih in zdravstvenih težav zaradi nevarnih snovi naprav in polnilnih in navadnih baterij, označenih z enim od teh simbolov, ni dovoljeno odstraniti med nesortirane komunalne odpadke. Električne in elektronske izdelke in, kjer velja, tudi polnilne in navadne baterije odstranite na ustreznem uradnem mestu za recikliranje/zbiranje.

Hvala vam na kupnji Vašeg novog Remington® proizvoda. Molimo pažljivo pročitajte ove upute i sačuvajte ih na sigurnom. Uklonite svu ambalažu prije uporabe.

UPOZORENJE: Ovaj uređaj je vruć. Uvijek držite van dosega djece.

VAŽNE SIGURNOSNE MJERE

- Ovaj uređaj mogu koristiti djeca starija od osam godina i osobe sa smanjenim fizičkim, osjetilnim ili mentalnim sposobnostima ili osobe s nedostatkom iskustva i znanja, samo ako su pod nadzorom / upućene i ako razumiju moguće opasnosti. Djeca se ne smiju igrati uređajem. Čišćenje i održavanje mogu vršiti djeca starija od osam godina i pod nadzorom. Držite aparat i kabel izvan dohvata djece mlađe od 8 godina.
- ⚠ Upozorenje: Upozorenje: nemojte koristiti ovaj uređaj u blizini kada, tuševa, umivaonika ili drugih posuda s vodom.
- Kad se uređaj koristi u kupaonici, izvucite utikač iz utičnice poslije uporabe, jer blizina vode predstavlja opasnost čak i kad je uređaj isključeno.
- U svrhu dodatne zaštite preporuča se postavljanje zaštitne strujne sklopke (RCD) s preostalom nazivnom radnom strujom koja ne prelazi 30 mA. Obratite se električaru za savjet.
- Opasnost od opekline. Držite uređaj van dosega male djece, posebice tijekom uporabe i dok se hladi.
- Uvijek postavljajte uređaj sa svojim postoljem, ako postoji, na stabilnu, ravnu površinu, otpornu na toplinu.
- Nikada nemojte ostavljati uređaj bez nadzora kad je priključen na električnu struju.
- Ako dođe do oštećenja kabela ove jedinice, odmah prekinite uporabu i vratite uređaj u najbliži ovlašteni Remington® servis na popravak ili zamjenu kako bi se izbjegla opasnost.
- Ne dozvolite da bilo koji dio uređaja dodirne lice, vrat ili tjeme.
- Držite utikač i kabel daleko od zagrijanih površina.
- Nemojte koristiti druge nastavke osim onih koje ste dobili s uređajem.
- Nemojte koristiti uređaj ako je oštećen ili neispravan.
- Ovaj uređaj nije namijenjen za komercijalnu ili profesionalnu uporabu.
- OPREZ: Prije grijanja uvijek izvadite aparat iz torbice za pohranu i pustite da se potpuno ohladi prije nego ga stavite natrag.

- Nemojte uvrtati ili savijati kabel i nemojte ga namatati oko uređaja. Redovito provjeravajte postoje li bilo kakvi znakovni oštećenja kabela.

DIJELOVI

1. Grijače ploče presvučene slojem poboljšane keramike
 2. Odvodni otvori
 3. Zaslon
 4. Senzor za vlagu
 5. Šarka za zaključavanje
 6. Zakretni kabel
- Regulatori:
- ⏻ Gumb za uključivanje/isključivanje
 - +/- Funkcija temperature/načina rada
- Dodatna oprema (nije prikazana):
- Kozmetička torbica

OBILJEŽJA PROIZVODA

- Brzo zagrijavanje – spreman za 15 sekundi.
- Automatsko sigurnosno isključivanje – Ovaj uređaj će se sam isključiti ako se niti jedan gumb ne pritisne ili nakon 60 minuta ako je uređaj i dalje uključen.
- Višenaponski: kod kuće ili u inozemstvu. Kad se rabi na 120V, vrijeme zagrijavanja i temperature mogu odstupati od navedenih.

UPUTE ZA UPORABU

Možete koristiti ovaj uređaj za ravnanje kose i na vlažnoj i na suhoj kosi.

- Rutinski operite kosu šamponom i regeneratom.
- Obrisite ručnikom kosu i počestljajte kako bi iscijedili višak vode.
- Raspodijelite kosu na pramenove. Prvo oblikujte donje pramenove.
- Uključite proizvod u strujnu mrežu.
- Kad je uređaj za oblikovanje ukopčan u utičnicu, ali nije uključen, na zaslonu će biti prikazan simbol blokiranja koji označava da je uređaj u načinu mirovanja .
- Pritisnite i držite pritisnutim tipku za uključivanje (⏻). Iz aparata će se čuti zvučni signal.

Suha opcija rada – koristite na suhoj kosi

- Prije uporabe kosa mora biti oprana, suha i raščesljana.
 - Kad se uređaj za oblikovanje uključi, suhi način rada je zadana postavka. Pozadinsko osvjetljenje na zaslonu je bijelo.
 - Za uporabu na mokroj kosi pogledajte niži opis za „Mokri način rada“.
1. Ovisno o kosi odaberite odgovarajuću temperaturu, koristeći se regulatorima +/- sa strane proizvoda. Počnite oblikovati kosu prvo na nižoj temperaturi.
 2. Gumb „+“ će povećavati temperaturu, gumb „-“ će je smanjivati.

Preporučene temperature:

Temperatura	Vrsta kose
140°C - 160°C	Tanka/slaba, oštećena ili izbijeljena kosa
160°C - 190°C	Normalna, zdrava kosa
200°C - 230°C	Gusta, jako kovrčava kosa, koju je teško oblikovati

Oprez: najviše temperature trebaju koristiti samo osobe s iskustvom.

3. Temperatura prikazana na zaslonu će prestati treperiti i uređaj će se oglasiti zvučnim signalom tri puta kad je spreman za uporabu.
4. Tijekom glačanja pramena kose, prođite glačalom kroz cijelu dužinu kose bez zaustavljanja.
5. Nakon uporabe, pritisnite i držite pritisnutim gumb za uključivanje/isključivanje (⏻) dvije sekunde kako biste isključili uređaj; potom izvucite utikač iz utičnice električne mreže.

Mokra opcija rada – koristite na kosi osušenoj ručnikom.

- Prije oblikovanja dobro osušite kosu ručnikom.
 - Nemojte koristiti na potpuno mokroj kosi.
1. Za aktiviranje mokrog načina rada, pritisnite i držite pritisnutim 2 sekunde gumb „+“.
 2. Uređaj će se oglasiti zvučnim signalom, zaslon će se osvijetliti plavom bojom i pojaviti će se simbol (⊕).
 3. Senzor za vlagu brzo podešava temperaturu ploča prilikom svakog ravnjanja, ovisno o tome koliko je kosa vlažna. Time se osigurava rad ploča pri optimalnoj temperaturi i izbjegava se oštećenje kose. Ove promjene temperature nisu prikazane na uređaju za ravnjanje kose, već se vrše automatski tijekom oblikovanja.
 - VAŽNO: Tijekom uporabe, pobrinite se da su izlazni otvori pare usmjereni od lica, vrata i tjemena (S.I. A). Tijekom ravnjanja vlažne kose čuje se pištanje i iz uređaja izlazi para. To je normalno – radi se o zvuku viška vode koji evaporira, a time se ne oštećuje stanje kose.
 4. Tijekom glačanja pramena kose, prođite glačalom kroz cijelu dužinu kose bez zaustavljanja. Ako je potrebno, ponovite radnju dok se pramen ne osuši.
 5. Za deaktivaciju funkcije, pritisnite znak '+' 2 sekunde.

Funkcija blokiranja temperature

- Pritiskom na gumbе +/- postavite željenu temperaturu pa blokirajte temperaturu držeći gumb ‘-’ pritisnutim 2 sekunde. Blizu temperature pojaviti će se simbol lokota .
- Za deblokiranje temperature ponovo pritisnite i držite gumb ‘-’ pritisnutim 2 sekunde.

POHRANA, ČIŠĆENJE I ODRŽAVANJE

Ostavite da se uređaj ohladi prije čišćenja i pohranjivanja.

- Vse površine obrišite z vlažno krpo.
- Ne uporabljajte ostrih ali abrazivnih čistil ali topil.

Pločice mogu biti sastavljene za lako pohranjivanje.

Za zaključavanje, zatvorite ploče i gurnite šarku za zaključavanje prema naprijed (prema pločama).

Za otključavanje, gurnite šarku za zaključavanje unatrag prema kabelu do otključanog položaja.

NAPOMENA: nemojte zagrijavati uređaj kad je u blokiranom položaju.

RECIKLAŽA



Kako bi se izbjegle štetne posljedice na okoliš i zdravlje zbog opasnih supstanci, uređaji i punjive i nepunjive baterije obilježene jednim od ovih simbola ne smiju se zbrinjavati kao nerazvrstani komunalni otpad. Uvijek odložite električne i elektroničke proizvode i, gdje je primjenljivo, punjive i nepunjive baterije, u odgovarajućem zvaničnom mjestu za sakupljanje/reciklažu.

Zahvaljujemo vam na kupovini novog Remington® proizvoda. Molimo vas da pažljivo pročitate ova uputstva i da ih sačuvate na sigurnom mestu. Uklonite svu ambalažu pre upotrebe. **UPOZORENJE! Ovaj aparat je vruć. Držite van domašaja dece.**

VAŽNE MERE BEZBEDNOSTI

- Ovaj aparat mogu da koriste deca starija od 8 godina i osobe sa smanjenim fizičkim, senzornim ili mentalnim sposobnostima, ili osobe koje nemaju iskustva i znanja ako su pod nadzorom ili rade po uputstvima i ako shvataju uključene opasnosti. Deca ne smeju da se igraju aparatom. Čišćenje i održavanje ne smeju da vrše deca, osim ako nisu starija od 8 godina i pod nadzorom. Držite aparat i kabl van domašaja dece mlađe od 8 godina.
- ⊘ Nemojte koristiti ovaj aparat u blizini kada, tuševa ili umivaonika ili drugih posuda sa vodom.
- Kada se aparat koristi u kupatilu, iskopčajte ga nakon upotrebe, obzirom da blizina vode predstavlja opasnost čak i kada je aparat isključen.
- Kao dodatna zaštita, u električnom krugu kupatila preporučuje se postavljanje zaštitne strujne sklopke (RCD) sa preostalom nazivnom radnom strujom koja ne prelazi 30 mA. Obratite se električaru za savet.
- Opasnost od opekotina. Držite aparat van domašaja dece, posebno za vreme upotrebe i dok se hladi.
- Nikada nemojte ostavljati aparat bez nadzora kad je priključen na električnu struju.
- Uvek postavljajte aparat sa svojim postoljem, ako postoji, na stabilnu, ravnu površinu, otpornu na toplotu.
- Ako se kabl ove jedinice ošteti, odmah prekinite upotrebu i vratite aparat u najbliži ovlašćeni Remington servis na popravku ili zamenu da bi se izbegla opasnost.
- Nemojte dozvoliti da bilo koji deo aparata dodirne lice, vrat ili kožu glave.
- Držite utikač i kabl daleko od zagrejanih površina.
- Nemojte koristiti nastavke drugih proizvođača.
- Ne koristite aparat ako je oštećen ili neispravan.
- Nemojte uvrtni ili savijati kabl ili ga namotavati oko aparata.

- Redovno proveravajte da li postoje bilo kakvi znaci oštećenja kabla.
- OPREZ: Uvek izvadite aparat iz kozmetičke torbice pre nego što počnete sa grejanjem i pustite ga da se potpuno ohladi pre nego što ga vratite u torbicu.
- Ovaj aparat nije namenjen za komercijalnu ili profesionalnu upotrebu.

DELOVI

- | | |
|--|--|
| 1. Pločice presvučene slojem poboljšane keramike | Kontrole: |
| 2. Otvor | ⊖ Taster za uključivanje/isključivanje |
| 3. Ekran | +/- Funkcije temperature / režima |
| 4. Senzor vlažnosti | Dodatna oprema (nije prikazana): |
| 5. Šarka za zaključavanje | • Kozmetička torbica |
| 6. Savitljivi kabl | |

DODATNE OSOBINE

- Brzo zagrevanje - spremna za upotrebu za 15 sekundi.
- Automatsko sigurnosno isključivanje - ova jedinica će se sama isključiti ako se ne pritisne nijedan taster ili ako se ostavi uključena više od 60 minuta.
- Univerzalni napon: za upotrebu kod kuće i u inostranstvu. Pri naponu od 120 V vreme i temperature mogu da budu različiti.

UPUTSTVA ZA UPOTREBU

Uređaj za ispravljanje kose može da se koristi i na vlažnoj i na suvoj kosi.

- Operite kosu šamponom i nanesite regeneratore kao obično.
 - Peškirom upijte višak vlage i raščešljajte kosu.
 - Pre oblikovanja kose razdelite je na pramenove. Prvo oblikujte donje pramenove.
1. Priključite proizvod u mrežno napajanje.
 - Kada je stajler spojen na napajanje ali nije uključen, simbol katanca „⏻“ će biti prikazan na ekranu displeja, što će značiti da je stajler spreman za rad čim se uključi.
 2. Za uključivanje, pritisnite pritisnutim taster za uključivanje/isključivanje (⊖). S uređaja će se čuti zvučni signal.

Režim rada sa suvom kosom - koristite kada vam je kosa suva

- Pre upotrebe kosa mora da bude čista, suva i raščešljana.
 - Režim sušenja je podrazumevana postavka kada se stajler uključi, a svetlo na displeju je belo.
 - Da biste ga koristili na mokroj kosi, pogledajte odeljak „Mokra kosa“ ispod.
1. Izaberite odgovarajuću temperaturu za svoju kosu koristeći +/- kontrole na vrhu proizvoda. Započnite oblikovanje kose prvo na nižim temperaturama.
 2. Tasterom „+“ temperatura se povećava, a tasterom „-“ se smanjuje.

Preporučene Temperature

Temperature	Vrsta kose
140°C - 160°C	Tanka/slaba, oštećena ili izbeljena kosa.
160°C - 190°C	Normalna, zdrava kosa.
200°C - 230°C	Gusta, vrlo kovrdžava i teška za oblikovanje.

Opres: Najjače temperature treba da koriste samo iskusni stilisti.

3. Temperatura koja se prikazuje na displeju će prestati da treperi a uređaj će zapištati tri puta kada bude spreman za upotrebu.
4. Radeći jedan po jedan pramen, peglom za kosu pređite čitavu dužinu kose bez zaustavljanja.
5. Nakon upotrebe, pritisnite i držite pritisnutim taster za uključivanje/isključivanje (⏻) dve sekunde, da biste isključili aparat i potom izvucite utikač iz utičnice.

Kada je kosa vlažna - koristite peškir kako biste prosušili kosu.

- Dobro prosušite kosu peškirom pre oblikovanja.
 - Ne koristite uređaj ako vam voda kaplje sa mokre kose.
1. Za aktiviranje režima za mokru kosu, pritisnite i držite pritisnutim taster „+“ za uključivanje na 2 sekunde.
 2. Uređaj će zapištati, displej će biti plave boje i pojavice se simbol (☁).
 3. Senzor vlažnosti brzo prilagođava temperaturu ploča tokom svakog prolaska kroz kosu prilikom ispravljanja, u zavisnosti od toga koliko je kosa vlažna. Ovim se obezbeđuje da ploče budu uvek odgovarajuće temperature čime se sprečavaju oštećenja. Ove modifikacije temperature nisu prikazane na presi, ali se odvijaju po automatizmu tokom stilizovanja.
 - VAŽNO: U upotrebi osigurajte da su otvori za ventilaciju usmereni dalje od lica, vrata i vlasišta (sl. A). Pri ispravljanju vlažne kose čuće se šišteći zvuk i iz uređaja će izlaziti para. Ovo je dobra stvar, jer je u pitanju zvuk suvišne vode u kosi koja isparava i to nije štetno za stanje vaše kose.
 4. Radeći jedan po jedan pramen, peglom za kosu pređite čitavu dužinu kose bez zaustavljanja. Ponavljajte dok se pramen ne osuši ukoliko je potrebno.
 5. Kako biste deaktivirali, pritisnite i držite „+“ 2 sekunde.

Temperature Lock Function

- Set the desired temperature using the + and – buttons then lock the settings by pressing the “—” button for 2 seconds. The device will beep twice and the 🔒 symbol will appear on the temperature display.
- To unlock the temperature setting, press and hold the “—” button for 2 seconds. The device will beep twice and the 🔒 symbol will go out.

ODLAGANJE, ČIŠĆENJE I ODRŽAVANJE

Ostavite da se aparat ohladi pre čišćenja i čuvanja.

- Obrisite sve površine vlažnom tkaninom.
- Ne koristite gruba ili abrazivna sredstva za čišćenje ili rastvarače.

Za lakše odlaganje, pločice mogu da budu zaključane zajedno.

To lock, close the plates then push the hinge lock inwards to the locked position.

Za otključavanje, povucite šarku za zaključavanje prema spolja do otključanog položaja.

NAPOMENA: Nemojte zagrevati jedinicu kada je u zaključanom položaju.

RECIKLAŽA



Da bi se izbegle štetne posledice na životnu sredinu i zdravlje zbog opasnih supstanci, aparati i punjive i nepunjive baterije obeleženi jednim od ovih simbola ne smeju se odlagati kao neklasifikovani urbani otpad. Uvijek odložite električne i elektronske proizvode i, gdje je primenljivo, punjive i nepunjive baterije, u odgovarajućem zvaničnom mestu za sakupljanje/reciklažu.

Дякуємо, що придбали продукцію компанії Remington®. Уважно прочитайте наведені інструкції та зберігайте їх у безпечному місці. Перед використанням виробу зніміть всі елементи пакування.

ПОПЕРЕДЖЕННЯ: пристрій гарячий. Завжди тримайте поза досяжністю дітей.

ВАЖЛИВІ ЗАХОДИ БЕЗПЕКИ

- Використання зазначеного пристрою дітьми віком від 8 років, особами з обмеженими фізичними, сенсорними або розумовим можливостями, браком досвіду або знань допускається виключно за умови додаткового контролю або інструктажу й усвідомлення пов'язаних із таким використанням ризиків. У жодному разі не дозволяйте дітям гратися з пристроєм. Чищення та технічне обслуговування цього пристрою може здійснюватися дітьми виключно за умови досягнення ними 8-річного віку та контролю з боку батьків. Зберігайте пристрій та кабель до нього поза зоною досяжності дітей молодше 8 років.
- ⚠️ **Попередження. Попередження.** Не використовуйте цей пристрій поблизу ван, душів, басейнів та інших резервуарів із водою.
- У разі використання пристрою у ванній кімнаті його треба від'єднувати від мережі живлення одразу ж після використання, оскільки близькість води створює загрозу навіть для вимкненого (проте не від'єданого від мережі живлення) пристрою.
- Для додаткового захисту рекомендується установити пристрій диференційного захисту (RCD) з номінальним залишковим робочим струмом не вище 30 мА. У цьому разі слід проконсультуватися із електриком.
- Небезпека опіків. Тримайте прилад у місці, недоступному для маленьких дітей, особливо під час використання й охолодження.
- Обов'язково встановлюйте прилад на його підставку (за наявності) на теплотривкій, стійкій і рівній поверхні.
- У жодному разі не залишайте прилад без нагляду, коли його під'єднано до блока живлення.

- У разі пошкодження шнура живлення пристрою слід негайно припинити використання пристрою та повернути його до найближчого авторизованого центру обслуговування Remington® для ремонту або заміни, щоб уникнути пов'язаних загроз.
- Уникайте контакту деталей пристрою із обличчям, шиєю або шкірою голови.
- Тримайте штекер та шнур живлення подалі від гарячих поверхонь.
- Не використовуйте інші насадки, окрім тих, що входять до комплекту пристрою.
- Не використовуйте пристрій за наявності ознак пошкодження або несправності.
- Не перекручуйте, не переламуйте та не намотуйте кабель навколо пристрою. Регулярно перевіряйте шнур на наявність будь-яких ознак пошкодження.
- **ОБЕРЕЖНО:** Завжди виймайте прилад із упаковки/чохла перед тим як увімкнути його. Дайте приладу повністю охолонути перед тим як покласти його в упаковку/чохол.
- Цей пристрій не призначено для комерційного використання або роботи в перукарнях.

КОМПОНЕНТИ

- | | |
|---|---------------------------------------|
| 1. Пластини з покращеним керамічним покриттям | б. Шнур |
| 2. Вентиляційні клапани | Елементи керування: |
| 3. Дисплей | ⏻ Вимикач |
| 4. Датчик вологості | +/- Функція вибору температури/режиму |
| 5. Фіксатор пластин | Приладдя (не показано): |
| | • Чохол для зберігання |

ХАРАКТЕРИСТИКИ НА ПРОДУКТА

- Швидке нагрівання: готовність через 15 секунд.
- Автоматичне запобіжне вимикання: пристрій вимикається, якщо протягом 60 секунд не натискати кнопки або залишити його без дії.
- Широкий діапазон вхідної напруги: для використання пристрою вдома або в дорозі. У разі напруги 120 В значення часу нагрівання та температури можуть відрізнятись від зазначених.

ІНСТРУКЦІЯ З ЕКСПЛУАТАЦІЇ

Випрямляч може застосовуватися до вологого чи сухого волосся.

- Виймайте та проведіть кондиціонування волосся, як ви це робите зазвичай.
- Видавіть залишки вологості за допомогою рушника та розчешіть волосся. Перед укладкою слід розділити волосся на пасма. Спочатку потрібно робити укладку нижніх шарів.
- Підключіть виріб до мережі живлення.
- Якщо щипці підключені до мережі живлення, проте не увімкнені, у віконці дисплея відобразиться значок фіксації, що означатиме перебування щипців у режимі очікування .
- Натисніть та утримуйте кнопку увімкнення, щоб увімкнути пристрій (⏻). Пристрій подасть звуковий сигнал.

Сухий режим: використовуйте для сухого волосся

- Перед використанням слід переконатися, що волосся чисте, сухе та розпутане.
- Режим «Сухе волосся» — це налаштування за замовчуванням під час вмикання стайлера; задне підсвічування дисплея біле.

- Для використання на вологому волоссі див. режим «Вологе волосся» нижче.
- 1. Виберіть оптимальну температуру для вашого типу волосся за допомогою елементів керування +/- збоку пристрою. Розпочинайте укладку за нижчих значень температури.
- 2. Кнопка «+» збільшить температуру, а кнопка «-» зменшить її.

Рекомендовані значення температури:

Температура	Тип волосся
140°C - 160°C	Тонке, пошкоджене або вибілене волосся
160°C - 190°C	Нормальне здорове волосся
200°C - 230°C	Товсте, кучеряве волосся або інший тип волосся, що важко піддається укладці

Обережно Максимальне налаштування температури має використовуватися виключно досвідченими стилістами

3. Температура, що відображається на дисплеї, припинить блимати, і пристрій трічі відтворить звуковий сигнал, коли буде готовий до використання.
4. Оброблюючи за раз одне пасмо волосся, переміщуйте випрямляч уздовж усієї довжини волосся без зупинки.
5. Після використання натисніть на вимикач (⏻) та втримуйте його протягом двох секунд, щоб вимкнути прилад. Після цього необхідно від'єднати прилад від електромережі.

Вологий режим: використовуйте для висушеного за допомогою рушника волосся

- Перед укладкою необхідно як слід просушити волосся рушником.
- Не слід застосовувати пристрій до волосся, з якого капає вода.
- 1. Натисніть і втримуйте кнопку «+» упродовж 2 секунд для активації режиму «Вологе волосся».
- 2. Пристрій відтворить звуковий сигнал, дисплей стане синім, і з'явиться символ (☁).
- 3. Датчик вологості швидко регулює температуру пластин під час кожного розпрямлюючого руху залежно від ступеня вологості волосся. Завдяки цьому температура пластин завжди буде відповідати оптимальному показнику для попередження пошкодження волосся. Ці зміни температури не відображаються на дисплеї випрямляча, проте автоматично відбуваються протягом укладання.
- **ВАЖЛИВО!** Під час використання переконайтеся, що вентиляційні отвори не спрямовані на обличчя, ший або шкіру голови (рис. А). Протягом випрямлення вологого волосся ви почуєте звук шипіння, а з пристрою йтиме пара. Усе нормально: описаний звук свідчить про випаровування надлишкової вологи, яке ніяк не шкодить стану вашого волосся.
- 4. Оброблюючи за раз одне пасмо волосся, переміщуйте випрямляч уздовж усієї довжини волосся без зупинки. За необхідності повторюйте, поки пасмо не висохне.
- 5. Для деактивації натискайте «+» упродовж 2 секунд.

Функція температурного блокування

- Установіть бажану температуру, натискаючи кнопки «+»/«-» та зафіксуйте елементи управління температурою, натиснувши та тримаючи кнопку «-» упродовж 2 секунд. Біля значення температури відобразиться символ навісного замка .
- Для розблокування елементів управління температурою повторно натисніть та утримуйте кнопку «-» упродовж 2 секунд.

ЗБЕРІГАННЯ, ОЧИЩЕННЯ ТА ТЕХНІЧНЕ ОБСЛУГОВУВАННЯ

Перед очищенням та перенесенням пристрою в місце зберігання дайте йому як слід охолонути.

Для більшої зручності зберігання можна закріпити пластини разом:

Для блокування з'єднайте пластини та посуньте фіксатор пластин уперед (у напрямку до пластин).

Для розблокування посуньте фіксатор пластин назад у напрямку шнура в розблоковане положення.
ПРИМІТКА. Не нагрівайте пристрій, якщо він перебуває у зафіксованому положенні.

УТИЛІЗАЦІЯ



Щоб не завдати шкоди довкіллю та здоров'ю людей через дію небезпечних речовин, не слід утилізувати пристрої й батареї одноразового або багаторазового використання, що позначені одним із цих символів, разом із невідсортованим побутовим сміттям. Обов'язково утилізуйте електричні й електронні вироби, а також, де можливо, батареї одноразового або багаторазового використання у відповідному офіційному пункті переробки/збору.

Благодарим Ви, че закупихте нов продукт на Remington. Моля, прочетете внимателно инструкцията за употреба и я запазете. Отстранете всички опаковки преди употреба.

ВНИМАНИЕ: Уредът е горещ. Пазете го далеч от достъпа на деца по всяко време.

ВАЖНИ ИНСТРУКЦИИ ЗА БЕЗОПАСНОСТ

- Този уред може да бъде използван от деца над 8-годишна възраст и хора с намалени физически, сетивни или умствени възможности, или липса на опит и знания, ако са наблюдавани /инструктирани и разбират свързаните рискове. Децата не бива да си играят с уреда. Почистването и поддръжката на уреда не трябва да се правят от деца, освен ако те са над 8-годишна възраст и са наблюдавани. Пазете уреда и кабела му далеч от достъпа на деца под 8-годишна възраст.

- ⊘ **Внимание:** Не използвайте уреда в близост до вани, душеве, мивки или други съдове, съдържащи вода.
- Когато уредът се използва в банята, кабелът му трябва да се извади от контакта веднага след употреба, тъй като близостта на вода представлява риск, дори и когато уредът е изключен.
- Внимание - за допълнителна защита се препоръчва инсталирането на дефектнотокова защита (RCD) с номинален остатъчен работен ток, която не надвишава 30mA, в електрическата верига, захранваща банята. Потърсете съвет от електротехник.
- Опасност от изгаряне. Пазете уреда далеч от малки деца, особено по време на употреба и при охлаждане.
- Винаги поставяйте уреда и поставката, ако е снабден с такава, върху топлоустойчива, стабилна и равна повърхност.
- Никога не оставяйте уреда без надзор, докато е свързан към захранването.
- Ако кабелът се повреди, незабавно прекратете употребата и върнете уреда в най-близкия до Вас оторизиран сервиз на Remington за поправка или замяна, за да се избегнат рискове.

- Не допускайте контакт, на която и да е част на уреда, с лицето, врата или скалпа.
- Пазете кабела и щепсела далеч от нагорещени повърхности.
- Не използвайте приставки, различни от тези, които ние предоставяме.
- Не използвайте уреда, ако е повреден или не работи изправно.
- Не увивайте и не огъвайте кабела, не го увивайте около уреда. Проверявайте редовно кабела за признаци на повреда.
- **ВНИМАНИЕ:** Винаги махайте уреда от торбичката / калъфа за съхранение преди да се загрева и изчакайте да изстине напълно преди да го поставите обратно.
- Този уред не е предназначен за комерсиална употреба и употреба във фризьорски салони.

ЧАСТИ



- | | |
|---|----------------------------------|
| 1. Пласти с керамично покритие Advanced ceramic | 6. Въртящ се кабел |
| 2. Отвори | Бутони: |
| 3. Екран | ⏻ Бутон за включване/изключване |
| 4. Сензорът за влага | +/- Температура/Функции на режим |
| 5. Пант за закръчване | Акcesoари (не са показани): |
| | • Чантичка за съхранение |

ХАРАКТЕРИСТИКИ НА ПРОДУКТА

- Бързо загреване — готова за работа за 15 секунди.
- Автоматично изключване за безопасност — уредът се изключва сам, ако не е натиснат бутон или уредът е оставен включен в продължение на 60 минути.
- Възможност за работа в мрежи с разнообразно напре.

УКАЗАНИЯ ЗА УПОТРЕБА

Пресата може да се използва върху мокра и суха коса.

- Измийте и нанесете балсам върху косата, както обикновено.
- Изстискайте излишната влага с кърпа или разрешете с гребен.
- Разделете косата на кичури, преди да започнете оформянето. Оформете първо долните слоеве.
- Включете уреда в електрическата мрежа.
- Когато кабелът е включен в контакта, но самият уред не е включен, в прозореца на дисплея ще се появи ключалка  В, което означава, че уредът е в режим на готовност.
- Натиснете и задръжте бутона за включване, за да включите уреда (). Уредът ще издаде звуков сигнал.

Режим за суха коса – използвайте върху напълно суха коса

- Преди употреба се уверете, че косата е чиста, суха и разресана.
 - „Сух режим“ е зададен по подразбиране, когато стайлърът бъде включен, а фонът на дисплея е в бял цвят.
 - За да използвате върху мокра коса, вижте „Мокър режим“ по-долу.
1. Изберете подходящата температура за вашата коса, като използвате бутоните +/- от страни на продукта. Започнете стилизиране първо на по-ниска температура.
 2. Бутонът „+“ ще увеличи температурата, а бутонът „-“ ще я намали.

Препоръчани температури

Температура	Тип коса
140°C - 160°C	Фина/ тънка, увредена или изрусена коса
160°C - 190°C	Нормална, здрава коса
200°C - 230°C	Гъста, много къдрава и трудна за оформяне коса

Внимание: Най-високите температури трябва да се използват, само ако имате достатъчно опит.

- Температурата, показана на дисплея, ще спре да мига, а уредът ще издаде звук три пъти, когато е готов за употреба.
- Обработвайки кичур по кичур, придвижете пресата по цялата дължина на кичура, без да прекъсвате.
- След употреба натиснете и задръжте бутона за включване/изключване (Ⓞ) в продължение на две секунди, за да се изключи, след което изключете уреда от контакта.

Режим за мокра коса – използвайте върху подсушена с кърпа коса.

- Преди стилизиране подсушете косата с кърпа.
 - Не използвайте върху твърде мокра коса.
- Натиснете и задръжте бутон „+“ в продължение на 2 секунди, за да активирате мокър режим.
 - Уредът ще издаде звук, дисплеят ще стане син и ще се появи символът (☼).
 - Сензорът за влага рязко коригира температура на плочите по време на всяко преминаване по кичурите въз основа на степента на влажност на косата. Това гарантира, че плочите винаги са нагreti до оптималната температура, предотвратявайки щети. Тези температурни промени не са изобразени на пресата, но се случват автоматично по време на стилизиране.
- **ВАЖНО:** По време на употреба, уверете се, че отворите за пара не са насочени към лицето, врата и скалпа (Фиг. А). Когато изправяте мокра коса, ще се чуе звук на съскане, а уредът ще произведе пара. Това е нормално – това е звукът на излишната вода в косата ви, която се изпарява и по никакъв начин не уврежда състоянието на косата ви.
- Обработвайки кичур по кичур, придвижете пресата по цялата дължина на кичура, без да прекъсвате. При необходимост повторете до изсъхването на кичура.
 - За да деактивирате настройката, натиснете + за 2 секунди.

Функция за заключване на температурата

- Нагласете желаната температура като натискате бутоните + / - и заключете бутоните за регулиране на температурата като натиснете бутон „-“ и задръжте за 2 секунди. На температурния дисплей ще се появи символ „катианар“
- За да отключите бутоните за регулиране на температурата, натиснете бутон „-“ и задръжте отново за 2 секунди.

СЪХРАНЕНИЕ, ПОЧИСТВАНЕ И ПОДДРЪЖКА

Оставете уреда да изстине, преди да го почистите и приборете.

- Почистете всички повърхности с влажна кърпа.
- Не използвайте силни и абразивни почистващи препарати или разтвори.

За по-лесно съхранение плочите могат да бъдат изключени заедно:

За заключване затворете плочите и натиснете пантата за заключване напред (към плочите).

За отключване плъзнете пантата за заключване обратно към кабела в отключено положение.

ЗАБЕЛЕЖКА: Не загревайте уреда в позиция „Заключено“.

РЕЦИКЛИРАНЕ



За да се избегнат екологични и здравни проблеми поради наличие на опасни субстанции, уредите, акумулаторните и неакумулаторните батерии, обозначени с един от тези символи, не трябва да се изхвърлят заедно с несортирани общински отпадъци. Винаги изхвърляйте електрически и електронни продукти и, където е приложимо, акумулаторни и неакумулаторни батерии, на подходящо официално място за рециклиране/събиране.

شكرا لقيامك بشراء منتج Remington® الجديد. يرجى قراءة هذه التعليمات بعناية والاحتفاظ بها في مكان آمن. قم بإزالة جميع مواد التعبئة قبل الاستخدام.
تحذير: هذا الجهاز ساخن. أبقيه بعيداً عن متناول الأطفال في جميع الأوقات.

إجراءات وقائية هامة

- يمكن استخدام هذا الجهاز بواسطة الأطفال الذين تتراوح أعمارهم من 8 سنوات وما فوق والأشخاص ذوي القدرات البدنية أو الحسية أو العقلية المنخفضة أو قليلي الخبرة والمعرفة إذا تم الإشراف عليهم/إرشادهم ويفهمون المخاطر المعنية. ويجب ألا يعيثر الأطفال بالجهاز. ويجب ألا يقوم الأطفال بالتنظيف والصيانة إلا إذا كان عمرهم أكبر من 8 سنوات وتحت إشراف. احفظ الجهاز والكابلات بعيداً عن متناول الأطفال دون سن 8 سنوات.
- ⊗ تحذير: لا تستخدم هذا الجهاز بالقرب من أحواض الاستحمام أو الحمامات أو أي أحواض أخرى تحتوي على ماء.
- عند استخدام الجهاز في حمام، قم بفصله بعد الاستخدام طالما أن القرب من الماء يمثل خطراً حتى عند إيقاف الجهاز.
- تحذير - للحماية الإضافية، ينصح بتركيب أي جهاز تيار متبقي (RCD) بمقتن تيار تشغيل متبقي لا يتجاوز 30 مللي أمبير في الدائرة الكهربائية المغذية للحمام. استشر كهربائي.
- مخاطر الحرق. يجب الاحتفاظ بالجهاز بعيداً عن متناول الأطفال الصغار، ولا سيما أثناء الاستخدام وعند تركه يبرد.
- يجب دوماً وضع الجهاز مع حوامله، إذا وجدت، على سطح مستقر ومستو ومقاوم للحرارة.
- لا يجب ترك الجهاز بدون ملاحظة عند توصيله بالتيار الكهربائي.
- وفي حالة تلف سلك تغذية هذه الوحدة، توقف عن استخدامها فوراً وأعد الجهاز لأقرب أخصائي خدمة معتمد من Remington® للإصلاح أو الاستبدال لتجنب الأخطار.

- لا تسمح لأي جزء من الجهاز بلمس الوجه أو العنق أو فروة الرأس.
- حافظ على قابس الطاقة والسلك الكهربائي بعيداً عن الأسطح الساخنة.
- لا تستخدم ملحقات غير الملحقات التي تقوم بتوريدها.
- لا تستخدم الجهاز إذا كان تالفاً أو به خلل.
- لا تقم بنشئ أو جدل الكبل أولفه حول الجهاز. تحقق من انتظام السلك للبحث عن أي علامة تلف.
- تنبيه: قم دائماً بإزالة الجهاز من حقيبته / جيب التخزين قبل التسخين واتركه ليبرد تماماً قبل إعادة وضعه.
- هذا الجهاز غير مخصص للاستخدام التجاري أو الصالونات.

المزايا الرئيسية

1. ألواح متقدمة مطلية بالسيراميك
 2. فتحة
 3. الشاشة
 4. كشاف
 5. قفل مفصلي
 6. سلك دوار
- أدوات التحكم:
- ⏻ زر التشغيل/الإيقاف
+/- وظائف درجة الحرا الوضع
المحلفات (غير مبيئة):
• جراب للتخزين

مزايا المنتج

- تسخين سريع - جاهز في غضون 15 ثانية.
- إغلاق السلامة التلقائي- ستغلق هذه الوحدة نفسها إذا لم يتم الضغط على أي زر أو تركه في وضع التشغيل بعد 60 دقيقة
- الجهد الكهربائي المتعدد: للمنزل أو في الخارج. قد تختلف المدد ودرجات الحرارة عند 120 فولت

تعليمات الاستخدام

- يمكن استخدام جهاز التسوية هذا على الشعر الرطب أو الجاف.
- اغسل ورتب شعرك كالمعتاد.
 - قم بإزالة الرطوبة الزائدة بمنشفة ومشط.
 - تقسيم الشعر قبل التصفيف. وتصفيف الطبقات السفلى أولاً.
 - قم بتوصيل المنتج بالكهرباء.
 - عندما يتم توصيل جهاز التصفيف ولكن دون تشغيله على رمز القفل سيظهر في نافذة العرض لبيان أن جهاز التصفيف في وضع الاستعداد .
 - اضغط مع الاستمرار على الزر للتشغيل (b). سوف يصدر الجهاز صفيراً.

الوضع الجاف - يستخدم على الشعر الجاف

- تأكد قبل الاستخدام من أن الشعر نظيف وجاف وخالي من التشابك.
 - الوضع الجاف هو الإعداد الافتراضي عندما يكون مصفف الشعر قيد التشغيل، حيث تكون الإضاءة الخلفية على الشاشة باللون الأبيض.
 - للاستخدام على الشعر الرطب يُرجى الاطلاع على "الوضع الرطب" أدناه.
1. حُددي درجة الحرارة المناسبة لنوع شعرك باستخدام أزرار التحكم +/- على جانب المنتج. ابدأ التصفيف على درجات حرارة منخفضة أولاً.
 2. الزر "+" يرفع درجة الحرارة في حين أن الزر "-" يخفض درجة الحرارة.
- درجات الحرارة الموصى بها

درجة الحرارة	نوع الشعر
140°C - 160°C	شعر خفيف/ناعم أو تالف أو مسحوب
160°C - 190°C	شعر طبيعي وصحي
200°C - 230°C	شعر سميك وصعب التصفيف

تنبيه: يجب استخدام أسخن درجات الحرارة بواسطة مصففين من ذوي الخبرة فقط.

3. ستتوقف درجة الحرارة المعروضة على الشاشة عن الوميض وسيصدر الجهاز صفيراً ثلاث مرات عندما يكون جاهزاً للاستخدام.
4. للعمل على قسم واحد في وقت واحد، قم بتشغيل جهاز الاستبدال خلال طول الشعر بأكمله دون توقف.
5. بعد الاستخدام، اضغطي مع الاستمرار على زر (+) لمدة ثابنتين لإيقاف تشغيل الجهاز ثم افصلي الجهاز عن مصدر الكهرباء.

الوضع الرطب - استخدم منشفة على الشعر المجفف

- قم بتجفيف الشعر جيداً بمنشفة قبل التصفيف.
 - لا تستخدمه على شعر مبلل.
1. اضغطي مع الاستمرار على زر "+" لمدة ثابنتين لتشغيل الوضع الرطب.
 2. سيصدر الجهاز صوت صغير، وستتحول الشاشة إلى اللون الأزرق وسيظهر الرمز (X) عليها.
 3. يضبط مستشعر الرطوبة بسرعة درجة حرارة الألواح أثناء كل تمريرة لفرد الشعر حسب مستوى رطوبة الشعر. وهذا يضمن أن الألواح دائماً في درجة الحرارة المثلى لتجنب حدوث تلف للشعر. لا تعرض هذه التغيرات في درجة الحرارة على جهاز فرد الشعر، ولكنها تحدث تلقائياً أثناء التصفيف.
 - هام: أثناء الاستخدام، يُرجى التأكد من توجيه فتحات التهوية بعيداً عن الوجه والعنق وفروة الرأس (الشكل A). عند فرد الشعر الرطب، ستسمعين صوت هسهسة وسيصدر بخار عن الوحدة. وهذا شيء جيد - إنه صوت الماء الزائد في الشعر أثناء تبخره وهذا ليس ضاراً لحالة شعرك.
 4. للعمل على قسم واحد في وقت واحد، قم بتشغيل جهاز الاستبدال خلال طول الشعر بأكمله دون توقف. إذا لزم الأمر كرري الفرد حتى يجف قسم الشعر.
 5. لإلغاء التشغيل، اضغط على '+'

وظيفة زيادة درجة الحرارة

- تحدد تلقائياً أعلى درجة حرارة. اضغط على زر "+" لمدة ثابنتين وسوف تزيد درجة الحرارة إلى 235 درجة مئوية.

للتخزين التنظيف والصيانة

- أفضل الجهاز ودعه يبرد.
 - امسح جميع الأسطح بقطعة قماش مبللة.
 - لا تستخدم مواد تنظيف خشنة أو كاشطة أو مذيبات.
- يمكن غلق الألواح مع سهولة التخزين:
 للقفل، أغلقي اللوحتين وادفعي القفل المفصلي إلى الأمام (باتجاه اللوحتين).
 لفك القفل، اسحبي القفل المفصلي إلى الخلف نحو السلك إلى وضعية الفتح.
 ملاحظة: لا تقم بتسخين الوحدة في الوضع المقفل.

إعادة التدوير

لتجنب المشاكل البيئية والصحية الناجمة عن المواد الخطرة، يجب عدم التخلص من الأجهزة، والبطاريات القابلة لإعادة الشحن والبطاريات غير القابلة لإعادة الشحن التي تحمل علامة واحدة من هذه الرموز مع نفايات البلدية غير المصنفة. يجب دائماً التخلص من المنتجات الكهربائية والإلكترونية، وكذلك إذا أمكن، البطاريات القابلة لإعادة الشحن وغير القابلة لإعادة الشحن، في نقطة رسمية مناسبة لإعادة التدوير/تجميع المخلفات.





Ref. No. S7970

Type No. S27A

Taşıma ve nakliye sırasında dikkat edilecek hususlar :

- Ürünü düşürmeyiniz
- Darbelere maruz kalmamasını sağlayınız
- Cihazı nakliye sırasında orijinal ambalajında taşıyınız.

Bakanlıkça tespit ve ilan edilen kullanım ömrü 7 yıldır.
Çin Halk Cumhuriyetinde üretilmiştir.

120-240B~50/60Гц 52 Вт 

20/INT/ S7970 T22-7001615 Version 10 /20

Remington® is a Registered Trade Mark of Spectrum Brands,Inc.,
or one of its subsidiaries

Russell Hobbs Deutschland GmbH, Am Unisyspark 1, 65843 Sulzbach, Germany
remington-europe.com

© 2020 Spectrum Brands, Inc.